

# CLEAN 3800A

УЛЬТРАЗВУКОВАЯ ВАННА

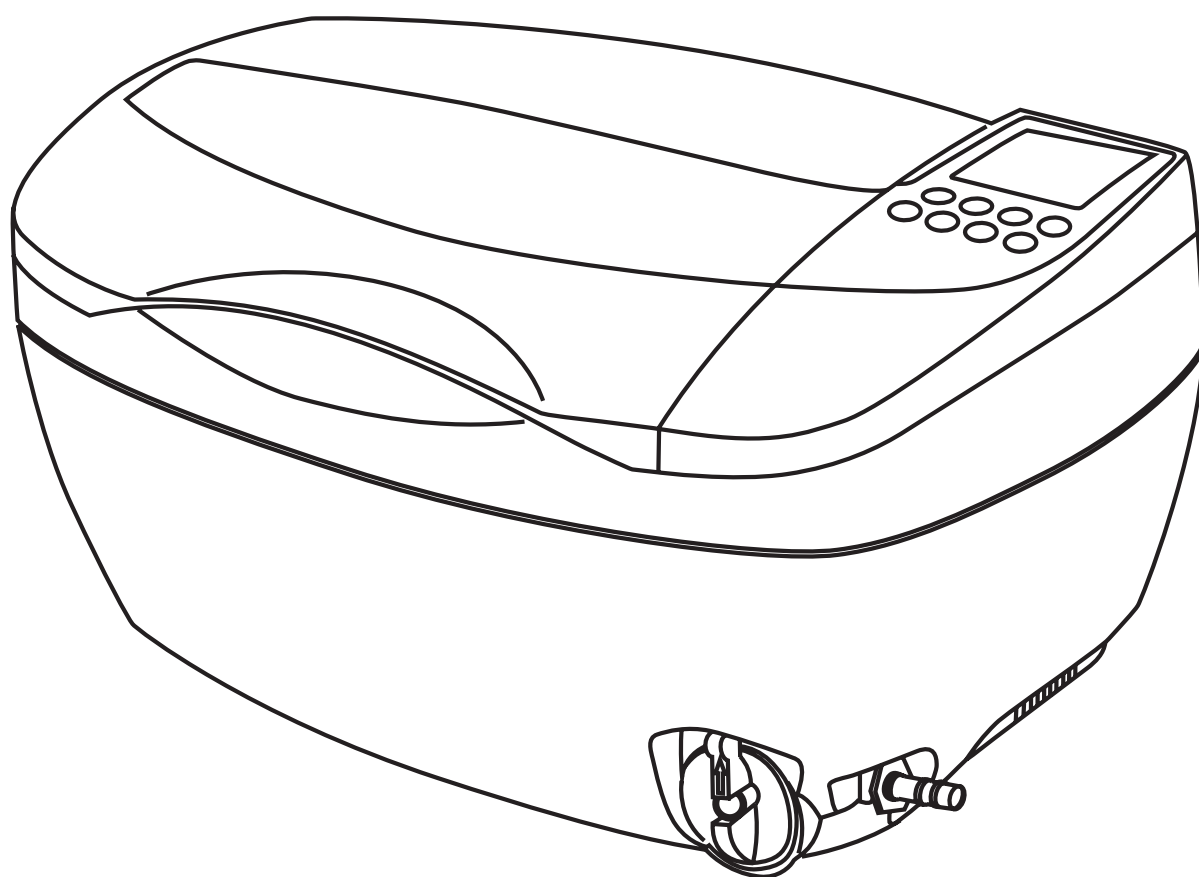

## СОДЕРЖАНИЕ

ОСОБЕННОСТИ.....	3
ПРИМЕНЕНИЕ .....	3
КОМПЛЕКТАЦИЯ И ЭЛЕМЕНТЫ УПРАВЛЕНИЯ.....	4
ВВЕДЕНИЕ .....	5
СПЕЦИФИКАЦИЯ.....	4
МЕРЫ ПРЕДОСТОРОЖНОСТИ .....	5
ПАНЕЛЬ УПРАВЛЕНИЯ И ФУНКЦИОНИРОВАНИЕ .....	7
ОСНОВНЫЕ МЕТОДЫ ЧИСТКИ .....	8
ИНСТРУКЦИЯ ПО ЭКСПЛУАТАЦИИ .....	9
ЧИСТКА И ХРАНЕНИЕ.....	10
ГАРАНТИЯ.....	11

## Особенности

- 3-цветный LED дисплей. Возможность настройки таймера на полный спектр от 1-30 минут, 5 настроек температуры.
- Усовершенствованное программирование. Дисплей температуры в °C /°F. Таймер для использования раствора.
- Дренажный клапан
- Увеличенная емкость из нержавеющей стали. Объем резервуара 3 л. (3.2 кварты). Размер резервуара: 250x174x78 мм.
- Ультразвуковые датчики промышленного класса. Равномерное рассеивание ультразвуковых волн, усиленная чистка, высокая прочность (стойкость).
- Керамические нагреватели. Повышенная устойчивость к нагреванию.
- Предохранитель от перегрева.
- Двойная защита нагревателей. В целях безопасности нагреватель отключается после 45 минут нагревания.
- Охлаждающий вентилятор. Повышает степень рассеивания тепла и предусмотрен для продолжительных процедур.
- Влагостойкая плата.
- Функция дегазации. Быстрое уничтожение воздушных пузырей.
- Микросхема. Улучшенная помехоустойчивая производительность.
- Съёмный сетевой шнур.
- Корпус выполнен из прочного технического пластика.

## Применение

Ультразвуковая чистка небольших медицинских, стоматологических инструментов, стоматологических боров, эндодонтического инструментария и др., где требуется детальная очистка (отмывка) изделий в труднодоступных местах.

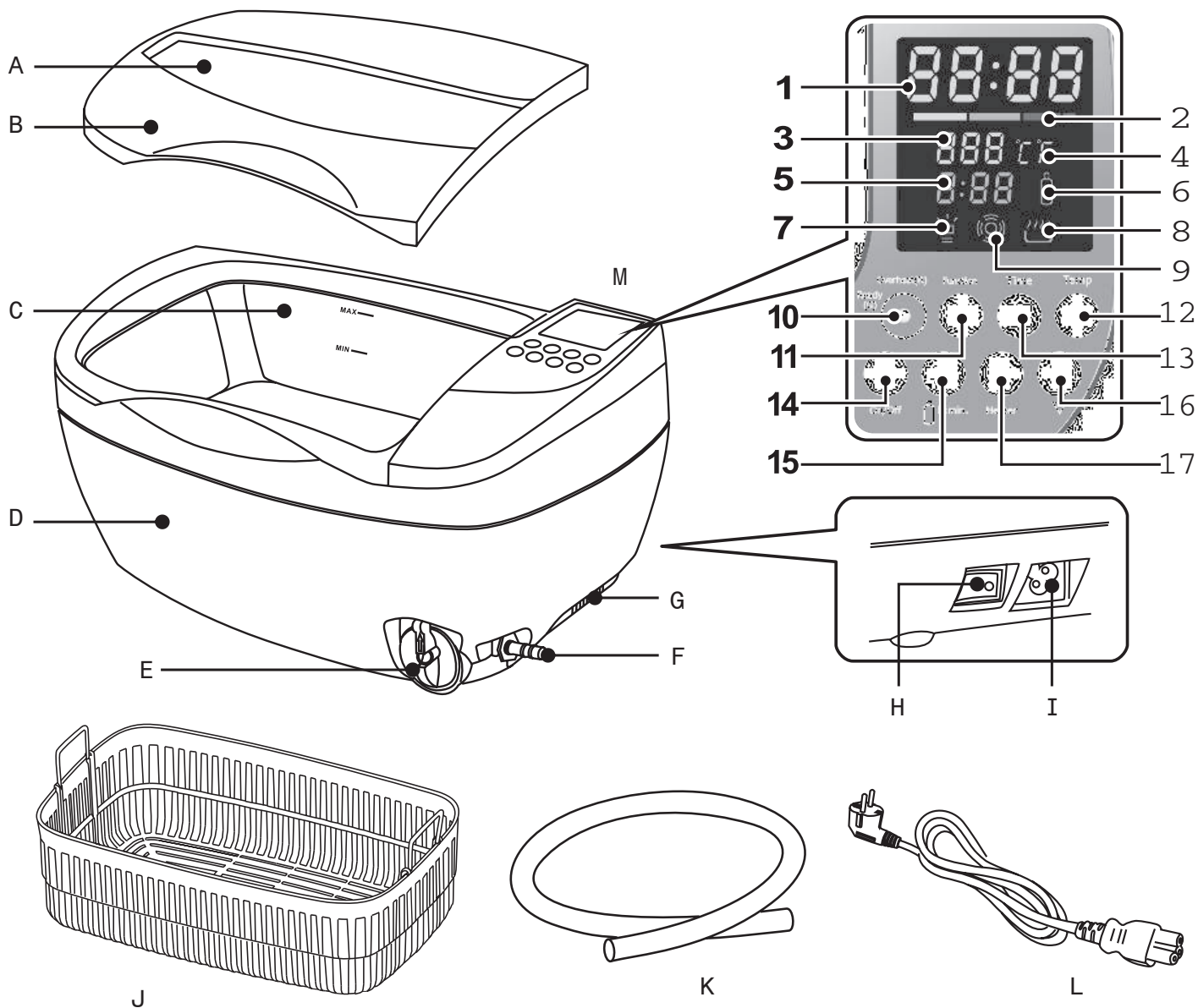

### Комплектация и элементы управления:

- |                                 |                             |
|---------------------------------|-----------------------------|
| A. Окно для обзора              | G. Вентиляционное отверстие |
| B. Крышка                       | H. Сетевой выключатель      |
| C. Емкость из нержавеющей стали | I. Сетевой разъем           |
| D. Корпус                       | J. Пластиковая корзина      |
| E. Ручка дренажного клапана     | K. Шланг                    |
| F. Установка дренажных труб     | L. Сетевой шнур             |
|                                 | M. Панель управления        |

## Введение

Используйте дистиллированную воду. В большинстве случаев нет необходимости в использовании химических растворов.

Принцип работы ультразвуковой очистки:

При прохождении ультразвуковых волн через воду, образуются миллионы микроскопических пузырьков. Под действием ультразвука пузырьки постоянно лопаются. Эти взрывы, направленные внутрь, производят действие на инструменты, подобно множеству маленьких щеточек. Они действуют во всех направлениях, проникая во все отверстия и зазоры, тем самым очищая поверхность изделия.

Во время чистки изделий из серебра или меди, на которых процесс окисления оставляет темный налет, необходимо добавлять специальное средство.

Внимательно прочитайте инструкцию перед началом эксплуатации.

## Спецификация

Наименование	Аппарат для предстерилизационной очистки
Модель	3800A
Напряжение/мощность	AC220-240В~50Гц, 150 Вт
Настройки таймера	1-30 минут
Ультразвуковая частота	36000 Гц (36 кГц)
Материал емкости	Нержавеющая сталь SUS304
Размер емкости	250x174x78 мм
Габариты (ДхШхВ)	385x234x193 мм
Объем контейнера	3 л
Длина шнура	1,5 м
Вес	3,6 кг

## Меры предосторожности

Во избежание поражения электрическим током, следуйте нижеследующим рекомендациям:







- Не используйте аппарат во время водных процедур. Никогда не помещайте сетевой шнур или аппарат в воду или другие жидкости.
- Никогда не прикасайтесь к сетевому шнуру или аппарату влажными руками.
- При попадании аппарата в воду во время эксплуатации не прикасайтесь к нему, необходимо отключить шнур от сетевого питания.
- Не допускайте попадания воды или другой жидкости на корпус и внутрь аппарата.
- Перед началом использования внимательно ознакомьтесь с инструкцией и мерами предосторожности.
- Не используйте средства, не предусмотренные производителем.
- При отключении шнура от сети не тяните за провод, вытягивайте за основание штекера (вилки).
- Для предотвращения повреждений сетевого шнура, убедитесь, что он ничем не защемляется.
- При наличии каких-либо повреждений на сетевом шнуре, корпусе или других частях не следует использовать аппарат.
- Не осуществляйте самостоятельного демонтажа или ремонта аппарата.
- При наличии повреждений или падении аппарата в воду следует обратиться в сервисный центр.
- Отключите шнур от сети, если: имеются следы повреждений; перед чисткой аппарата; аппарат не собирается использоваться в течение длительного времени; после каждой процедуры.
- Аппарат может быть укомплектован поляризованным штекером (один штекер шире чем другой) для некоторых стран. В целях безопасности такой штекер может фиксироваться в разъем только в одну сторону. Если штекер не входит полностью, то необходимо перевернуть его.

 <b>ВНИМАНИЕ</b>	<p>Данное устройство не предназначено для использования лицами с физическими, психическими и физиологическими расстройствами, а также лицами без опыта и знаний по использованию данного устройства (если не проводилось ознакомление с инструкцией по эксплуатации лицами, ответственными за их безопасность).</p>
	<p>Отключите сетевой шнур перед наполнением водой. Не превышайте уровня «Max».</p>
	<p>Данное устройство имеет поляризованную розетку, предназначенную только для UL сетевых выходов. В случае несоответствия сетевому выходу, обратитесь к специалисту-электрику. Не пытайтесь ликвидировать эту функцию безопасности.</p>

Во избежание возникновения пожароопасной ситуации:



- Вентиляционные отверстия всегда должны быть открыты. Не допускайте попадания пыли, волос или других материалов;
- Не ставьте аппарат на мягкую поверхность, вентиляционная решетка при этом может оказаться заблокированной.
- Не используйте устройство без воды, это может повредить прибор.
- Не включайте питание прежде чем наполнить емкость водой. Не превышайте отметки "MAX". Не наполняйте емкость абразивными материалами или коррозионными растворами.
- Прибор должен стоять на сухой, ровной поверхности.
- Воздействие электромагнитного излучения может привести к отказу в работе. В этом случае отключите прибор от сети и снова включите.

## Панель управления и функционирование

1. **05:00** - Цифровой LED дисплей рабочего времени. При работе таймер отображает обратный отсчет.
2.  - Индикатор температуры воды. Зеленый световой индикатор указывает, что температура воды составляет 0-30% от заданной температуры. Оранжевый световой индикатор указывает, что температура воды достигла 30-60% от заданной температуры. Красный световой индикатор указывает, что температура достигла 60-90% от заданного показателя. Мигающий красный световой индикатор означает, что температура уже составляет 90-100%.
3. **060** - Настройка дисплея температуры. С помощью кнопки выберите подходящий температурный режим из 5 предложенных.
4. **CF** - Индикатор настройки температуры (°C / °F).
5. **05:00** - Оставшееся время использования раствора. Отсчитывает и отображает оставшееся время использования раствора (час: минута).
6.  - Индикатор настройки раствора. Если таймер использования раствора задан, загорится свет.
7.  - Мигающий индикатор уведомляет о необходимости сменить раствор.
8.  - Функция дегазации. Светящийся индикатор - функция дегазации выбрана. Мигающий индикатор - происходит процесс дегазации.
9.  - Функция нагрева. Мигающий индикатор - означает, что функция нагрева включена.
10.  - Статус обычной чистки. Светящийся индикатор обозначает процесс обычной чистки.
11. Световой индикатор - Рабочее состояние.

Зеленый индикатор - готов (G): Обычный рабочий статус, готов к использованию.

Красный индикатор - Перегрев (R): Защита от перегрева. Необходимо 20 и более минут для перехода от красного индикатора к зеленому (охлаждения). Работа может быть возобновлена позже.

12. Кнопка настройки - Функция дегазации / обычный. Нажмите кнопку функций для выбора необходимой функции. Горит индикатор  - выбрана функция дегазации. Нажмите кнопку ON/ OFF для начала дегазации.  Индикатор будет мигать в течение 2 минут, затем автоматически перейдет в статус обычной чистки. При нажатии кнопки "Функции" до завершения процесса дегазации, это автоматически остановит функцию дегазации. При необходимости в дополнительной дегазации повторно нажмите на кнопку функции.

**Дегазация:** При чистке сильнозагрязненных изделий из серебра, меди, латуни и др. необходимо добавить чистящее средство в воду. Средство может образовывать много мелких капель, что занимает длительное время для растворения. При добавлении свежей воды могут образовываться пузырьки на стенках емкости, что снижает качество ультразвуковой очистки. При выборе функции дегазации воздушные пузырьки будут расщепляться в течение 2 минут, тем самым повысит эффективность ультразвуковой очистки.



13. Кнопка настройки температуры. Возможность выбора 5 настроек температуры (°C/°F). Нажмите кнопку выбора температуры (Temp) из нижеследующего:

40°C --> 104°F --> 45°C --> 113°F --> 50°C --> 122°F --> 55°C --> 131°F --> 60°C --> 140°F

14. Кнопка выбора времени - Кнопка быстрой настройки таймера. При нажатии кнопки Time, на LED дисплее отобразится **05:00**. Каждое нажатие на кнопку будет увеличивать время на 5 минут.

15. Кнопка ON/OFF - включение/выключение ON/OFF. После включения аппарата LED дисплей будет отображать следующее. Время задано по умолчанию, обычный режим. При однократном нажатии кнопки ON /OFF начнется процесс чистки. Процесс очистки завершится, когда время будет показывать 00:00. Для остановки процесса чистки повторно нажмите кнопку ON/OFF.





16.  Ч./мин. - Кнопка настройки таймера раствора. При каждом нажатии на кнопку , время увеличивается на 20 минут. К примеру, **1:20** указывает, что заданное время для раствора - 1 час и 20 минут. Максимальное время для настройки - 10 часов.

17.  - кнопка уменьшения.

А) При настройке таймера каждое нажатие сокращает время на 1 минуту.

Б) При настройке температуры каждое нажатие уменьшает температуру на один уровень.

В) При настройке таймера раствора  (ч./мин.) каждое нажатие сокращает время на 20 минут.

18. Кнопка нагрева - кнопка включения /выключения нагревателя. При нажатии кнопки нагрева, будет мигать , что свидетельствует о включении нагревателя. Для отмены нагрева повторно нажмите на кнопку, индикатор  начнет тускнеть, что свидетельствует о выключении.

Когда вода достигает нужной температуры, нагреватель автоматически выключится.

## Основные методы чистки

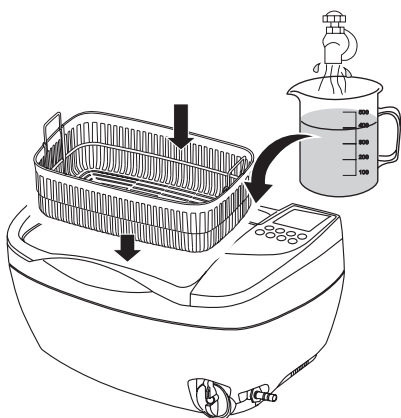

### Обычная чистка.

Достаточно использовать обычную дистиллированную воду.

1. Залейте воду в емкость между отметками Min и Max таким образом, чтобы вода закрывала все предметы.
2. Поместите изделия, необходимые для чистки, в специальную корзину или непосредственно в емкость.
3. Включите ультразвуковую ванну. Установите нужное вам время для чистки и нажмите кнопку On/Off для начала процесса очистки.

Внимание! Корзина уменьшает трение между изделиями и емкостью, однако при этом поглощает около 30% мощности ультразвука.

### Чистка с использованием чистящих средств.

Положите предметы в отдельный контейнер. Ультразвуковые волны проникнут через стенки контейнера и очистят предметы. Остерегайтесь попадания ацетона на пластиковый корпус устройства. При применении ацетона в качестве чистящего средства, во избежание коррозии используйте стеклянную или металлическую корзину.

Способ чистки.

1. Положите инструменты в контейнер. Добавьте необходимое количество средства, чтобы инструменты были полностью погружены в нее.
2. Вставьте корзину в емкость. Добавьте воду в емкость, уровень воды не должен превышать отметку "MAX".
3. Установите таймер на 10 минут и нажмите кнопку On/Off для начала процесса чистки.

Выбор контейнера.

1. Пластиковый контейнер поглощает до 30% энергии ультразвуковых волн.
2. Алюминиевый контейнер – поглощает 20% энергии.
3. Контейнер из нержавеющей стали – поглощает около 8% энергии.

### Усиленная чистка

Для сильнозагрязненных и замасленных предметов.

1. Изделия больших размеров положите непосредственно в емкость. Не кладите изделия друг на друга.
2. Залейте воду в емкость, чтобы полностью покрыть изделия, но не превышайте отметку "MAX".
3. Добавьте 50 мл (3 столовые ложки) чистящего средства.
4. Включите аппарат. Настройте температуру воды до 45°C (113°F). Включите нагреватель, закройте крышку. Когда вода достигнет нужной температуры, нагреватель автоматически выключится.
5. Установите таймер на 15 минут и нажмите кнопку On/Off для начала процесса чистки.
6. Когда процесс завершится, откройте дренажный клапан и слейте грязную воду. Закройте клапан. Промойте емкость и корзину, добавьте свежей чистой воды. Включите очиститель на 3 минуты, чтобы промыть остатки чистящего средства.

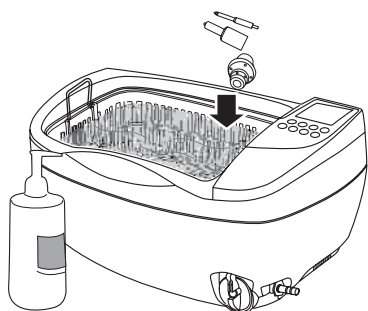
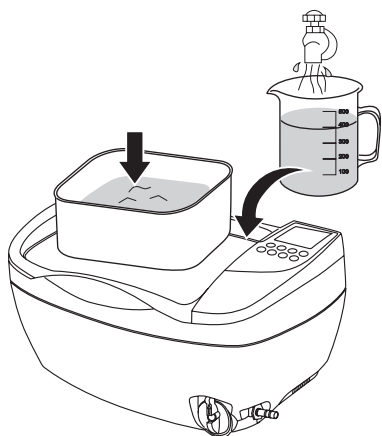



## Специальная чистка

Серебряные, медные, латунные изделия со следами окисления требуют специальной чистки.

1. Положите предметы в пластиковую корзину, затем в емкость и залейте водой.
2. Добавьте специально предназначенное чистящее средство согласно его инструкции (1:10).
3. Включите питание. Настройте температуру до 50°C (122°F). Включите нагреватель, загорится индикатор. Когда температура воды достигнет нужной отметки нагреватель автоматически отключится.
4. Настройте таймер использования раствора. Каждое нажатие будет увеличивать время на 20 минут. Нажатием на кнопку \*\*\* вы сможете уменьшить время на 20 минут. Стандартное время: 0:40 или 1:00.
5. Настройте время на 15 минут.
6. С помощью кнопки Функций выберите функцию дегазации. Нажмите ON/OFF для начала процесса дегазации. После 2 минут автоматически перейдет в режим стандартной чистки.
7. После завершения чистки выньте корзину с изделиями. Промойте водой или повторите пункты 6 и 7 в Усиленной чистке.

## Инструкция по эксплуатации

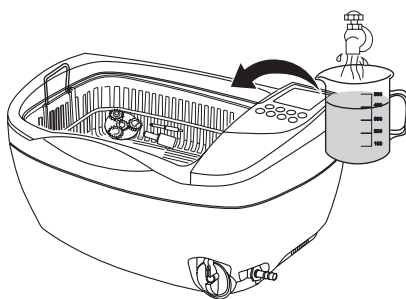

1. Откройте крышку, положите изделия в корзину, затем корзину с содержимым поместите в контейнер. Добавьте воду не превышая отметку "MAX". Отсутствие воды при работе устройства, может привести к его повреждению.

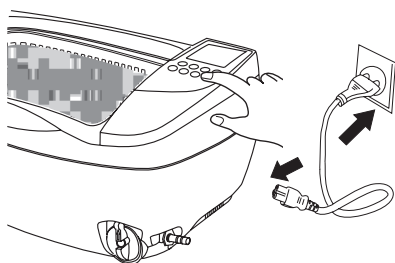

2. Подключите аппарат к сети. LED дисплей будет показывать. Это наиболее оптимальное время работы. Для настройки таймера используйте кнопку Time и ∇. Таймер можно настроить от 1-30 минут. Общее время чистки 5, 10, 15 минут.



Слишком длительное время чистки может привести к: ослаблению болтов/винтов, увеличению существующих трещин, истиранию искусственного покрытия.



3. Нажмите кнопку On/Off для запуска программы чистки. Во время чистки будет раздаваться характерный звук. Закрытие крышки приведет к снижению уровня шума. На дисплее будет отображаться время до окончания чистки (обратный отсчет). Для выключения чистки в любой момент нажмите кнопку On/Off. В аппарате предусмотрен предохранитель от перегрева. Если горит красный световой индикатор, то аппарат не будет включаться (это займет около 20 минут).

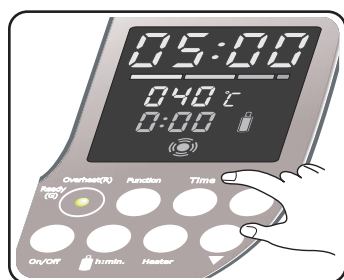

4. Выберите один из способов чистки, описанный выше. При необходимости нагрева воды с помощью кнопки Temp выберите один из 5 настроек температуры. Включите нагреватель. На дисплее будет отображаться температура воды. Когда вода достигнет необходимой температуры, индикатор нагрева выключится.

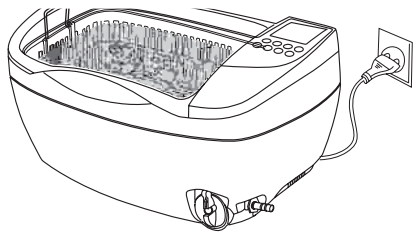

В целях безопасности предусмотрена двойная защита. Нагреватель автоматически отключится, если процесс чистки продолжался в течение 45 минут.

При применении чистящих средств используйте функцию дегазации. Настройте таймер на 10 минут, затем выберите функцию дегазации. Нажмите On/Off для начала процесса чистки.

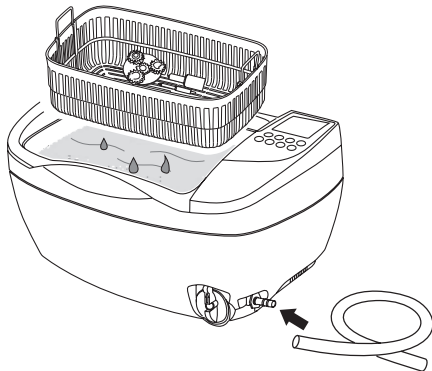

5. После окончания чистки отключите прибор от питания, откройте крышку и выньте изделия. Подсоедините шланг к дренажной трубке. Откройте дренажный клапан и слейте воду, почистите и вытрите емкость. Закройте дренажный клапан.

При возникновении электромагнитных помех, аппарат может выключиться. Отключите шнур из сети и попробуйте включить снова для повторной настройки.

### Чистка и хранение

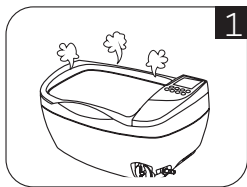

1

#### Не включайте аппарат без воды.

Несмотря на наличие предохранителей работа аппарата без воды в течение 15 секунд может привести к повреждениям и сократить срок его службы.

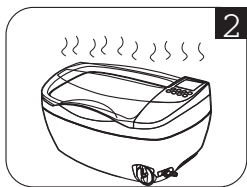

2

#### Не используйте аппарат в течение длительного времени.

После использования аппарата в течение 45 минут рекомендовано выключить аппарат (как минимум на 20 минут) для увеличения срока службы.

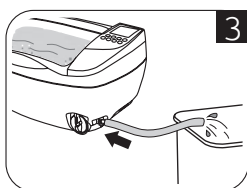

3

#### Не оставляйте воду в емкости аппарата.

После каждой процедуры своевременно выливайте воду и очищайте емкость аппарата.

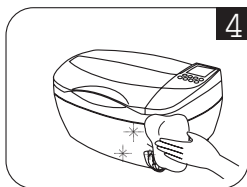

4

#### Не допускайте попадания воды или другой жидкости на корпус и внутрь аппарата.

При попадании воды на аппарат протрите его сухим полотенцем.

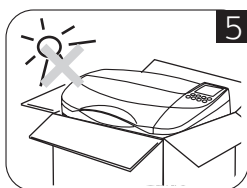

5

#### Не храните аппарат в местах с прямым попаданием солнечных лучей.

Храните в хорошо проветриваемом месте.

## Гарантия:

В пределах сроков поставки производитель оставляет за собой право на внесение изменений в конструкцию и форму, комплектацию, отклонения в оттенках цвета – без предварительного предупреждения.



*Гарантия действительна только при наличии правильно и четко заполненного гарантийного талона с печатью и товарной накладной.*

*Изделие снимается с гарантии, если оно имеет следы постороннего вмешательства, обнаружены несанкционированные изменения конструкции или схемы изделия, были превышены объемы выполняемых работ, рекомендованных производителем.*

<b>Гарантийный талон №</b> _____	<b>Дата изготовления:</b> _____
Изделие _____	Модель _____
Серийный номер _____	Дата продажи _____
Компания-продавец _____	
Подпись продавца _____	
Печать и телефон компании продавца _____	
Изделие проверено полностью,	
Покупатель _____	с условиями гарантии ознакомлен _____
Адрес и телефон покупателя _____	

<b>Гарантийный талон №</b> _____	<b>Дата изготовления:</b> _____
Изделие _____	Модель _____
Серийный номер _____	Дата продажи _____
Компания-продавец _____	
Подпись продавца _____	
Печать и телефон компании продавца _____	
Изделие проверено полностью,	
Покупатель _____	с условиями гарантии ознакомлен _____
Адрес и телефон покупателя _____	