

## Руководство по использованию Бесщеточного электрического мотора, модель PRIME 202.



Предназначен для использования в стоматологических клиниках. Правильное применение может значительно продлить срок службы оборудования. Соблюдайте данную инструкцию в процессе эксплуатации оборудования.

### Технические характеристики:

Входное напряжение	Предохранитель	Вес	Максимальный ток нагрузки	Размеры, мм
110-120В 50/60 Гц	4А	2,32 кг	2А	130*175*77 мм
220-240 В 50/60 Гц	2А		1А	

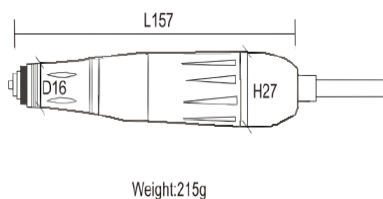

### Наконечник: PRIME 202

Выходная мощность	100 Вт
Максимальная скорость	50000 об/мин
Вес	215 гр
Размер	Длина 157 мм , диаметр 16-27 мм
Крутящий момент	4.8 Н.см

**Комплектация:**

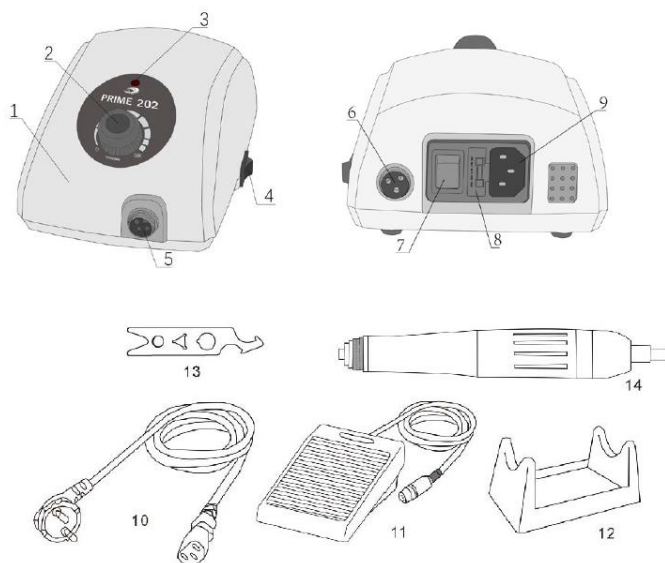

1. Блок управления.
2. Переключатель скорости.
3. Индикатор питания.
4. Кнопка вперед/назад.
5. Разъем для подключения мотора.
6. Разъем подключения педали.
7. Выключатель электропитания.
8. Держатель предохранителя.
9. Гнездо питания.
10. Сетевой шнур.
11. Педаль управления.
12. Держатель для наконечника.
13. Ключ.
14. Наконечник.

Система: -----	Система векторного управления
Тип: -----	Бесщеточный мотор
Скорость вращения: -----	мин. 1000 ± 10% об/мин, макс. 50,000 ± 10% об/мин
Крутящий момент: -----	4.8Нсм
Мощность на входе: -----	Переменный ток 220В ± 10%, 50/60 Гц
Габариты мотора: -----	φ27×L157мм
Вес мотора: -----	215 гр.
Шум: -----	< 60дБ
Индикатор: -----	Светодиод (красный свет)
Количество фаз: -----	3
Мощность: -----	80 Вт
Тип оси: -----	Синхронные

Внимание – Убедитесь, что питание отключено, только после этого соедините мотор и педаль управления. (В противном случае это может вызвать повреждение оборудования).

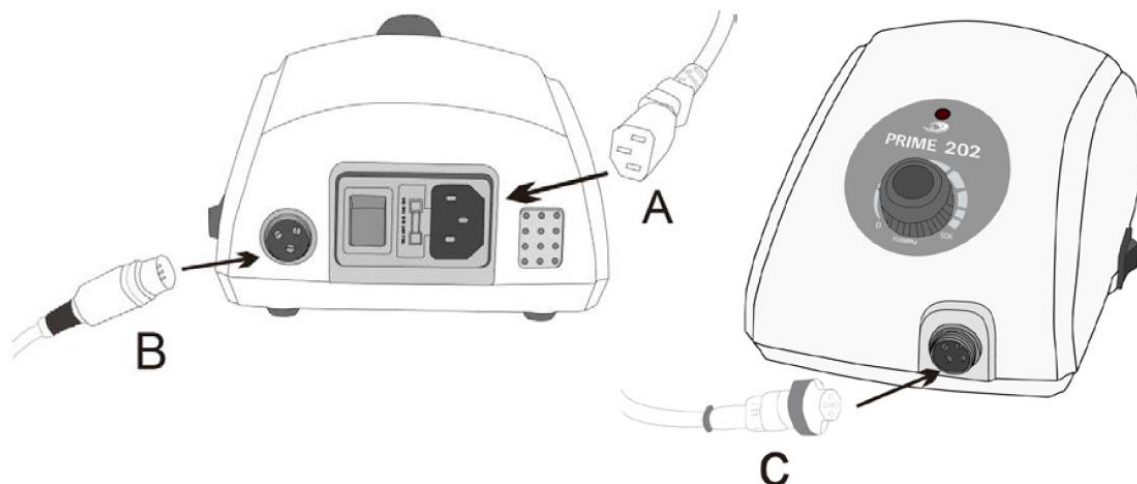

1. После того, как убедились, что питание не подключено к блоку управления, выполните следующие действия:  
Соедините сетевой шнур с блоком управления. (Рис. А).  
Подсоедините педаль управления к блоку управления. (Рис. В)  
Присоедините наконечник к блоку управления. (Рис. С)
2. Установите переключатель скорости в нулевое положение “0”.
3. Убедитесь, что наконечник плотно вставлен.
4. Удерживайте наконечник одной рукой и включите блок управления другой рукой.
5. Как показано стрелочками, включите питание, загорится красная лампочка.



Как показано стрелочками, отключите питание и красная лампочка потухнет.



6. Для изменения направления вращения используйте кнопки “RIGHT/LIFT”.



7. Для смены наконечники отключите питание и убедитесь, что переключатель скорости находится в нулевом положении.
8. После включения питания отрегулируйте скорость. Для увеличения скорости вращайте ручку по часовой стрелке, для уменьшения – в противоположную сторону. Если вы используете педаль, то подключайте ее к блоку управления при выключенном оборудовании. Отрегулируйте скорость, нажмите на педаль, постепенно увеличивайте скорость.

### РЕКОМЕНДАЦИИ ПО ИСПОЛЬЗОВАНИЮ.

1. Содержите наконечники в чистоте.
2. Удалите загрязнения с помощью хлопчатобумажной салфетки, смоченной в спиртосодержащем растворе. Не используйте масло и воду, так как масло может удалить смазку из подшипников.
3. Допустима очистка воздухом, но повышенное давление может нанести вред наконечникам.

### Неисправности и способы их устранения

Если оборудование не работает после выполнения рекомендаций, приведенных ниже, обратитесь к производителю.

Неисправность	Что проверить	Решение
Не светится индикатор питания	Проверить блок управления	Проверить хорошо ли подключен сетевой шнур
	Проверить предохранитель	Заменить предохранитель
	Проверить переключатель питания	Убедитесь, что выключатель находится в положении включено.
Наконечник перегревается	Наконечник теплый	Перегревается при постоянном использовании, сделайте перерыв, пока наконечник не остынет.
	Наконечник горячий	Если используется продолжительное время при максимальной нагрузке, наконечник перегревается. Сделайте перерыв.
Наконечник не вращается	Проверьте не открыт ли зажим	Закройте зажим.

## ВНИМАНИЕ

Частота вращения должна соответствовать диаграмме, приведенной ниже:

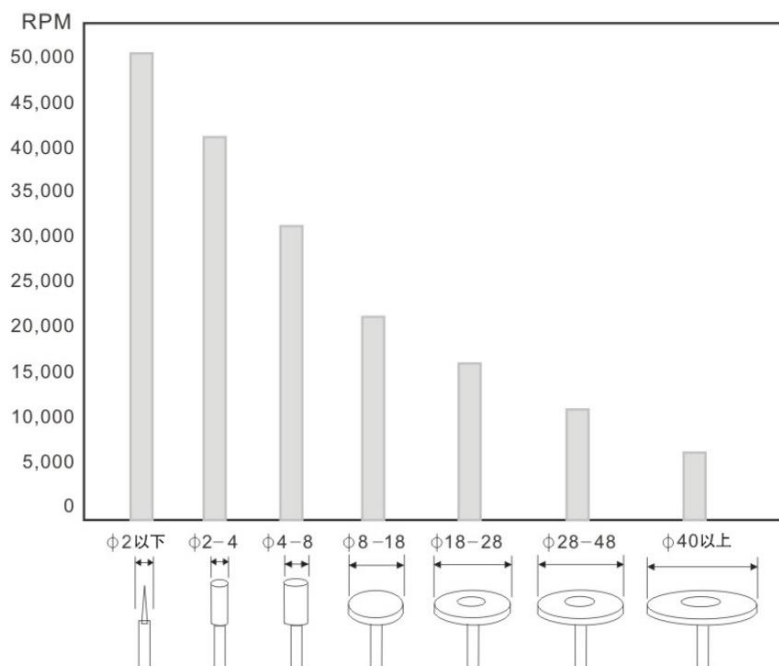

2. При обнаружении неисправностей в наконечнике, его можно использовать только после их устранения.
3. Убедитесь, что переключатель питания выключен перед тем, как воткнуть в розетку во избежание травм, которые могут возникнуть при внезапном запуске устройства.
4. Предохранитель защищает мотор от перегрузки.
5. Не открывайте зажимной патрон во время использования оборудования.
6. Оставьте бур в зажимном патроне сразу после использования.
7. Не вытаскивайте наконечник, пока он полностью не остановится.
8. Убедитесь, что выключили шнур из розетки перед тем, как снять блок управления.
9. Используйте соответствующее напряжение.
10. Используйте принадлежности, соответствующие данному оборудованию.
11. Используйте подходящую защитную одежду и оборудование. Используйте подходящий слюноотсос и вентилятор.
12. Содержите рабочее место в чистоте. Осколки могут привести к несчастному случаю.
13. При выключении в памяти мотора сохраняется направления движения и действия педали управления, поэтому необходимо быть более внимательными при включении оборудования.
14. Не используйте данное оборудование в местах, не предназначенных для этого. Не используйте блок управления во влажном помещении и вблизи влаги.
15. Проверьте оборудование при возникновении вибрации бура на низкой скорости, а затем на высокой скорости.
16. Когда регулятор скорости находится в нулевом положении, вы можете заменить бур.
17. Не включайте блок управления, когда открыт зажим патрона наконечника.

**СМЕНА БУРА.**

ОТКРЫТЬ



ЗАКРЫТЬ

**ЗАМЕНА ПОДШИПНИКОВ**

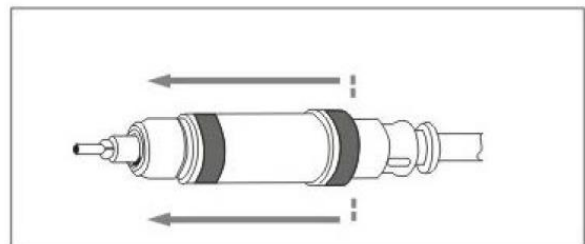
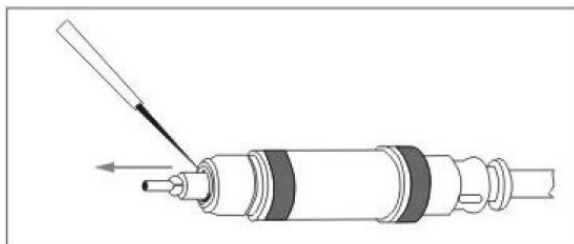

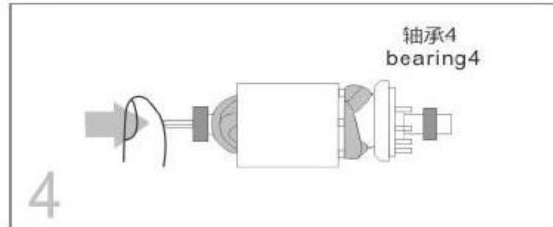
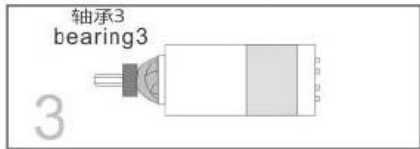
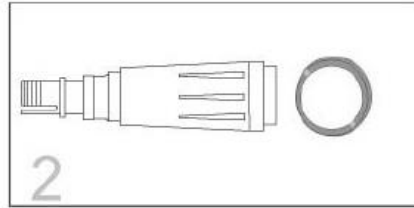
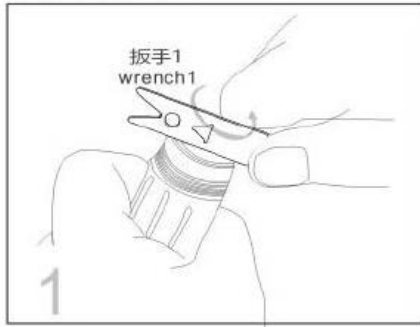
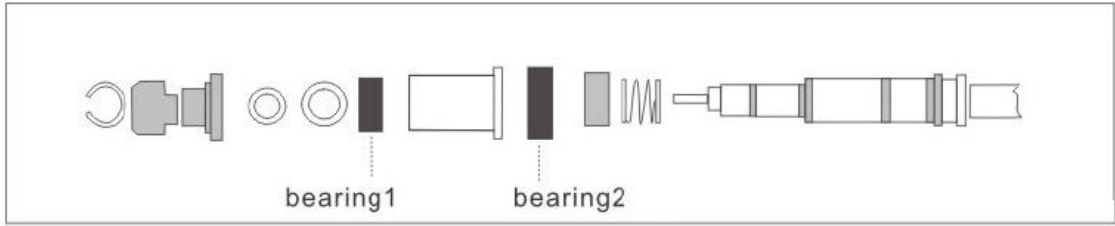

**ЗАМЕНА ПАТРОНА**

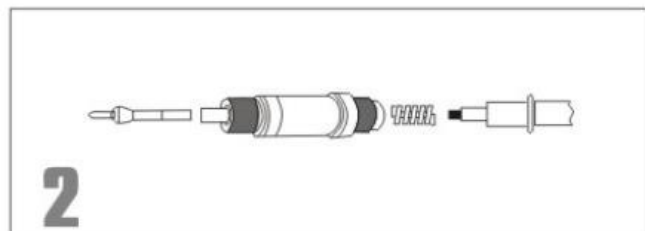
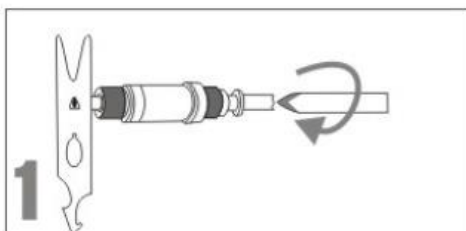
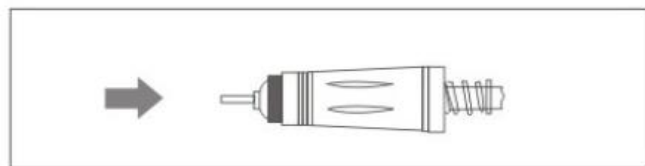
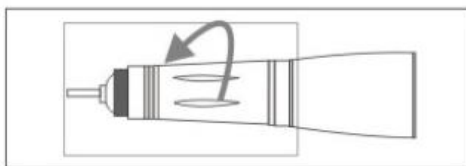

**PRIME 202 HANDPIECE**

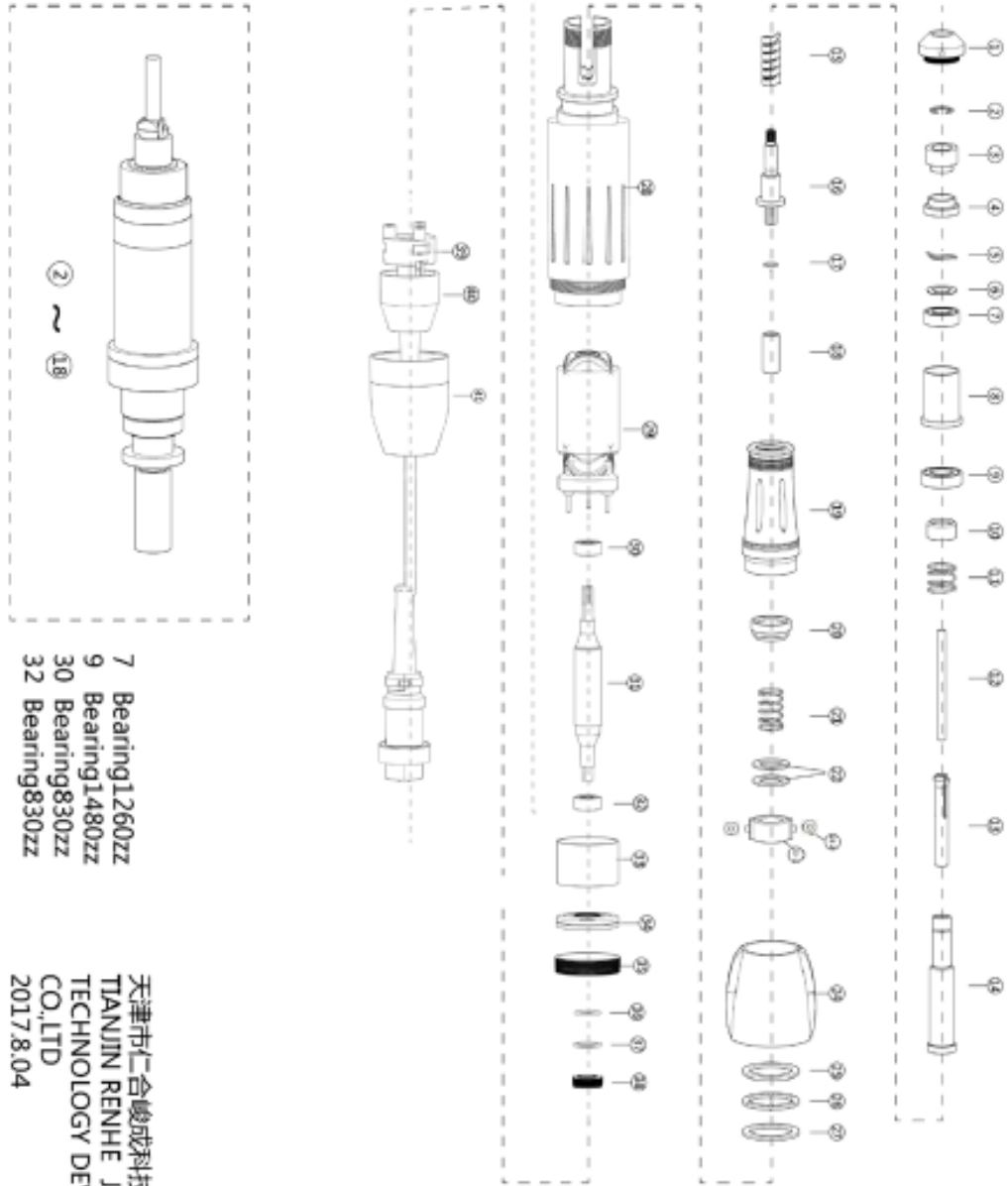

- 7 Bearing1260zz
- 9 Bearing1480zz
- 30 Bearing830zz
- 32 Bearing830zz

天津市仁合峻成科技发展有限公司  
TIANJIN RENHE JUNCHENG  
TECHNOLOGY DEVELOPMENT  
CO.,LTD  
2017.8.04

7	Подшипник 1260 ZZ
9	Подшипник 1480 ZZ
30	Подшипник 830 ZZ
32	Подшипник 830 ZZ