

## NOTARIAL CERTIFICATE

To All to whom these presents shall come

I, **CHING YIN KAY MASON**, Notary Public, duly admitted, authorized and sworn, practising in Hong Kong, Special Administrative Region of the People's Republic of China, DO HEREBY CERTIFY that to the best of my knowledge and belief the annexed document is an original document provided on behalf of **Lifedent (Zhuhai) Co., Ltd.**; namely:-

1. Instructions For Use with the stamp of **Lifedent (Zhuhai) Co., Ltd.** signed by Zhou Zheyang (the General Director of Lifedent (Zhuhai) Co., Ltd.).

*In Faith and Testimony* whereof I the said Notary have subscribed my name and affixed my seal of office at the Hong Kong Special Administrative Region aforesaid this 20<sup>th</sup> day of March in the year Two Thousand and Twenty-Five.



CHING YIN KAY MASON  
NOTARY PUBLIC  
HONG KONG S.A.R.



Информация получена с официального сайта  
Федеральной службы по надзору в сфере здравоохранения  
www.goszdravnadzor.gov.ru

This Apostille only certifies the authenticity of the signature and the capacity of the person who has signed the public document, and, where appropriate, the identity of the seal or stamp which the public document bears. This Apostille does not certify the content of the document for which it was issued. To verify the issuance of this Apostille, see

"[https://www.judiciary.hk/en/court\\_services\\_facilities/apostille\\_verification.html](https://www.judiciary.hk/en/court_services_facilities/apostille_verification.html)"

此項文件加蓋僅就公共文件上簽署的真確性、簽署人的身分及，如適用的話，文件上的蓋章蓋印予以證明。此項文件加蓋並不就文件的內容作出證明。就發出此文件加蓋之查證，見 "[https://www.judiciary.hk/zh/court\\_services\\_facilities/apostille\\_verification.html](https://www.judiciary.hk/zh/court_services_facilities/apostille_verification.html)"

APOSTILLE (Convention de La Haye du 5 octobre 1961)			
1. Country: 國家/地區	Hong Kong, China 中國香港		
This public document 此公共文件			
2. has been signed by 簽署人為	CHING Yin Kay Mason		
3. acting in the capacity of 其行事的身分為	Notary Public 公證人		
4. bears the seal / stamp of 蓋有的蓋章/蓋印	CHING Yin Kay Mason		
Certified 加簽證明			
5. at 在	High Court 高等法院	6. the 於	21 MAR 2025 2025年03月21日
7. by 由	Simon KWANG Registrar, High Court 鄭卓宏 高等法院司法常務官		
8. No 編號	37351 / 2025		
9. Seal / stamp: 蓋章/蓋印	10. Signature: 簽署		



Reference Code 參考編號: 657109E5

Информация получена с официального сайта  
Федеральной службы по надзору в сфере здравоохранения  
[www.goszdravnadzor.gov.ru](http://www.goszdravnadzor.gov.ru)

Руководство по эксплуатации

Установка стоматологическая Lifedent,

Производства: «Лайфдент (Чжухай) Ко.Лтд. («Lifedent (Zhuhai) Co., Ltd.»),  
Адрес: 3-й и 4-й этажи, корпус 3, No.1 улица Чжуансинь, город Таньцзявань, зона высоких технологий, Чжухай, Китай (3rd floor and 4th floor, Building 3, No.1 Chuangxinyi Road, Tangjiawan Town, Hi-tech Zone, Zhuhai, China)

Signature, General Director  
Zhou Zheyang

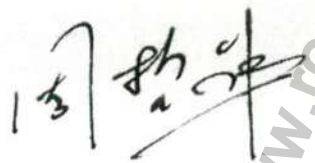

Информация получена с официального сайта  
Федеральной службы по надзору в сфере здравоохранения  
www.gosdravnadzor.gov.ru

**Установка стоматологическая Lifedent, варианты исполнения:**

**I. Модель: E9-i, в составе:**

1. Кресло (Chair), в составе:

1.1 Основание кресла (Chair base)- 1 шт.

1.2 Спинка кресла (Chair back), в вариантах исполнения (при необходимости):

1.2.1 Бесшовная полиуретановая обивка (Seamless PU upholstery) -1 шт.

1.2.2 Силиконовый чехол класса люкс (Luxury sewn silicone upholstery) – 1 шт.

1.3 Сиденье (Seat), в вариантах исполнения (при необходимости):

1.3.1 Бесшовная полиуретановая обивка (Seamless PU upholstery) – 1 шт.

1.3.2 Силиконовый чехол класса люкс (Luxury sewn silicone upholstery) – 1 шт.

1.4 Подголовник (Headrest), в вариантах исполнения (при необходимости):

1.4.1 Бесшовная полиуретановая обивка (Seamless PU upholstery) – 1 шт.

1.4.2 Силиконовый чехол класса люкс (Luxury sewn silicone upholstery) – 1 шт.

1.5 Подлокотник (Armrest) - не более 2 шт.

1.6 Встроенный напольный модуль (Built-in floor module) – 1 шт.

2. Ножная педаль управления (Foot control pedal) – 1 шт.

3. Модуль врача с верхней подачей инструментов (Doctor unit whip arm version), в составе:

3.1 Панель управления стоматологической установки (Control panel of the dentist unit) - 1 шт.

3.2 Держатель инструментов с системой верхней подачи (Whip arm instrument holder) – 1 шт.

3.3 Силиконовый коврик для инструментов (Silicone tool mat) – не более 2 шт.

3.4 3-функциональный пистолет (3-way syringe) – 1 шт.

3.5 Трубки наконечника (handpiece tubes), варианты исполнения (при необходимости):

3.5.1 с оптоволоконным элементом - не более 5 шт.

3.5.2 без оптоволоконного элемента – не более 5 шт.

3.6 Скалер (Scaler) (при необходимости) - не более 2-х шт.

3.7 Наконечник турбинный (Turbine handpiece), варианты исполнения (при необходимости):

3.7.1 с оптоволоконным элементом – не более 5 шт.

3.7.2 без оптоволоконного элемента – не более 5 шт.

3.8 Угловой наконечник (Angular handpiece), варианты исполнения (при необходимости):

3.8.1 с оптоволоконным элементом - не более 5 шт.

3.8.2 без оптоволоконного элемента – не более 5 шт.

3.9 Прямой наконечник (Straight handpiece) варианты исполнения (при необходимости):

Информация получена с официального сайта Федеральной службы по надзору в сфере здравоохранения  
www.goszdravnadzor.gov.ru

- 3.9.1 с оптоволоконным элементом – не более 5 шт.
- 3.9.2 без оптоволоконного элемента – не более 5 шт.
- 3.10 Электродвигатель (Electric motor) - не более 2 шт. (при необходимости)
- 4 Интраоральная (внутриротовая) видеокамера (Intraoral video camera) (при необходимости) – 1 шт.
- 5 Монитор с держателем (Monitor with holder) -не более 2шт. (при необходимости)
- 6 Модуль основного гидроблока (Main side Box), в составе:
- 6.1 Гидроблок (Side Box) – 1 шт.
- 6.2 Керамическая плевательница (Ceramic cupidor) – 1 шт.
- 6.3 Бутылка для воды ((Water bottle) – 1 шт.
- 6.4 Дезинфектант (Disinfection water bottle) - не более 2 шт. (при необходимости)
- 6.5 Трубка для наполнения стакана (Cup filling tube) – 1шт.
- 6.6 Трубка для промывания плевательницы (Cuspidor washing tube)- 1шт.
- 6.7 Аспирационный блок (Suction head)- 1шт.
7. Модуль ассистента (Assistant unit), в составе:
- 7.1 3-функциональный пистолет (3-way syringe) (при необходимости)- 1шт.
- 7.2 Панель управления модуля ассистента (Control panel of the assistant unit) (при необходимости)- 1 шт.
- 7.3 Шланг вакуумный аспирационный (Vacuum suction hose) -не более 2 шт.
- 7.4 Шланг слюноотсоса (Saliva ejector hose) -не более 2 шт.
- 7.5 Полимеризационная лампа (Curing light) (при необходимости) – 1 шт.
7. 6 Инструментальный лоток (Instrument tray)- 1шт.
8. Комплект сенсорного светодиодного светильника (LED sensor light set), в составе:
- 8.1 Сенсорный светодиодный светильник (LED sensor light)- 1шт.
- 8.2 Кронштейн светильника (Light arm)-1шт.
9. Стул врача (Dentist stool) - не более 2 шт. (при необходимости)
10. Стул ассистента (Assistant stool) (при необходимости) - не более 2 шт.
11. Руководство по эксплуатации – 1шт.

**II. Модель: E9-x, в составе:**

1. Кресло (Chair), в составе:
- 1.1 Основание кресла (Chair base)- 1шт.
- 1.2 Спинка кресла (Chair back) варианты исполнения (при необходимости):
- 1.2.1 Бесшовная полиуретановая обивка (Seamless PU upholstery) – 1шт.
- 1.2.2. Силиконовый чехол класса люкс (Luxury sewn silicone upholstery) – 1шт.

1.3 Сиденье (Seat) варианты исполнения (при необходимости):

1.3.1 Бесшовная полиуретановая обивка (Seamless PU upholstery) – 1 шт.

1.3.2 Силиконовый чехол класса люкс (Luxury sewn silicone upholstery) – 1 шт.

1.4 Подголовник (Headrest) варианты исполнения (при необходимости):

1.4.1. Бесшовная полиуретановая обивка (Seamless PU upholstery) – 1 шт.

1.4.2. Силиконовый чехол класса люкс (Luxury sewn silicone upholstery) -1 шт.

1.5 Подлокотник (Armrest) – не более 2шт.

1.6 Встроенный напольный модуль (Built-in floor module) - 1шт.

2. Ножная педаль управления (Foot control pedal)- 1шт.

3. Модуль врача с тележкой (Doctor unit cart version), в составе:

3.1 Панель управления стоматологической установки (Control panel of the dentist unit)- 1шт.

3.2 Держатель инструментов (Instrument holder) – 1шт.

3.3 Коврик силиконовый для инструментов (Silicone tool mat) – 1шт.

3.4 3-функциональный пистолет – 1шт.

3.5 Трубки наконечника (Handpiece tubes) варианты исполнения (при необходимости):

3.5.1. с оптоволоконным элементом – не более 6 шт.

3.5.2. без оптоволоконного элемента – не более 6 шт.

3.6. Скалер (Scaler) (при необходимости)- 1шт.

3.7. Наконечник турбинный (Turbine handpiece) варианты исполнения (при необходимости):

3.7.1. с оптоволоконным элементом – не более 6 шт

3.7.2. без оптоволоконного элемента – не более 6 шт.

3.8 Угловой наконечник (Angular handpiece) варианты исполнения (при необходимости):

3.8.1 с оптоволоконным элементом не более 6 шт.

3.8.2 без оптоволоконного элемента – не более 6 шт.

3.9 Прямой наконечник (Straight handpiece) варианты исполнения (при необходимости):

3.9.1 с оптоволоконным элементом -не более 6 шт.

3.9.2 без оптоволоконного элемента – не более 6 шт.

3.10 Электродвигатель (Electric motor) - не более 2 шт. (при необходимости)

4. Интраоральная (внутриротовая) видеокамера (Intraoral video camera) (при необходимости)- 1шт

5. Монитор с держателем (Monitor with holder) -не более 2шт. (при необходимости) – 1шт.

6. Лоток для инструментов из нержавеющей стали (Stain steel instrument tray)- 1шт.

7. Модуль основного гидроблока (Main side Box), в составе:

7.1 Гидроблок (Side Box)- 1шт.

7.2 Керамическая плевательница (Ceramic Cuspidor)-1шт.

7.3 Бутылка для воды (Water bottle) – 1шт.

7.4 Дезинфектант (Disinfection water bottle) - не более 2 шт. (при необходимости)

- 7.5 Трубка для наполнения стакана (Cup filling tube)- 1 шт.
- 7.6 Трубка для промывания плевательницы (Cuspidor washing tube)- 1 шт.
- 7.7 Аспирационный блок (Suction head)- 1 шт.
8. Модуль ассистента (Assistant unit), в составе:
- 8.1 3-функциональный пистолет (3-way syringe)- 1 шт.
- 8.2 Панель управления модуля ассистента (Control panel of the assistant unit)- 1 шт.
- 8.3 Шланг вакуумный аспирационный (Vacuum suction hose) -не более 2 шт.
- 8.4 Шланг слюноотсоса (Saliva ejector hose) -не более 2 шт.
- 8.5 Полимеризационная лампа (Curing light) (при необходимости) – 1 шт.
- 8.6 Инструментальный лоток (Instrument tray)- 1 шт.
9. Комплект сенсорного светодиодного светильника (LED sensor light set), в составе:
- 9.1 Сенсорный светодиодный светильник (LED sensor light)- 1 шт.
- 9.2 Кронштейн светильника (Light arm)- 1 шт.
10. Стул врача (Dentist stool) при необходимости -не более 2 шт.
11. Стул ассистента (Assistant stool) (при необходимости) -не более 2 шт.
12. Руководство по эксплуатации – 1 шт.

**III. Модель: E9-с, в составе:**

1. Кресло (Chair), в составе:
- 1.1 Основание кресла (Chair base)- 1 шт.
- 1.2 Спинка кресла (Chair back) варианты исполнения (при необходимости):
- 1.2.1 Бесшовная полиуретановая обивка (Seamless PU upholstery) – 1 шт.
- 1.2.2 силиконовый чехол класса люкс (Luxury sewn silicone upholstery) – 1 шт.
- 1.3 Сиденье (Seat) варианты исполнения (при необходимости):
- 1.3.1 Бесшовная полиуретановая обивка (Seamless PU upholstery) – 1 шт.
- 1.3.2 Силиконовый чехол класса люкс (Luxury sewn silicone upholstery) – 1 шт.
- 1.4 Подголовник (Headrest) варианты исполнения (при необходимости):
- 1.4.1 Бесшовная полиуретановая обивка (Seamless PU upholstery) – 1 шт.
- 1.4.2 Силиконовый чехол класса люкс (Luxury sewn silicone upholstery) – 1 шт.
- 1.5 Подлокотник (Armrest) – не более 2шт.
- 1.6 Встроенный напольный модуль (Built-in floor module) - 1 шт.
2. Ножная педаль управления (Foot control pedal)
3. (Модуль врача, подвесной), в составе:
- 3.1 Панель управления стоматологической установки (Control panel of the dentist unit)- 1 шт.

- 3.2 Держатель инструментов (Instrument holder) - 1 шт.
- 3.3 Коврик силиконовый для инструментов (Silicone tool mat) – 1 шт.
- 3.4 3-функциональный пистолет- 1 шт.
- 3.5 Трубки наконечника (Handpiece tubes) варианты исполнения (при необходимости):
- 3.5.1. с оптоволоконным элементом – не более 6 шт.
- 3.5.2. без оптоволоконного элемента – не более 6 шт.
- 3.6 Скалер (Scaler) (при необходимости)- 1 шт.
- 3.7 Наконечник турбинный (Turbine handpiece) варианты исполнения (при необходимости):
- 3.7.1. с оптоволоконным элементом – не более 6 шт.
- 3.7.2. без оптоволоконного элемента – не более 6 шт.
- 3.8 Угловой наконечник (Angular handpiece) варианты исполнения (при необходимости):
- 3.8.1 с оптоволоконным элементом – не более 6 шт.
- 3.8.2 без оптоволоконного элемента – не более 6 шт.
- 3.9 Прямой наконечник (Straight handpiece) варианты исполнения (при необходимости):
- 3.9.1 с оптоволоконным элементом – не более 6 шт.
- 3.9.2 без оптоволоконного элемента – не более 6 шт.
- 3.10 Электродвигатель (Electric motor) - не более 2 шт. (при необходимости)
4. Интраоральная (внутриротовая) видеокамера (Intraoral video camera) (при необходимости)- 1 шт
5. Монитор с держателем (Monitor with holder) -не более 2шт. (при необходимости)
6. Модуль основного гидроблока (Main side Box), в составе:
- 6.1 Гидроблок (Side Box) – 1 шт.
- 6.2 Керамическая плевательница (Ceramic Cuspidor)- 1шт.
- 6.3 Бутылка для воды (Water bottle) – 1 шт.
- 6.4 Дезинфектант (Disinfection water bottle) - не более 2 шт. (при необходимости)
- 6.5 Трубка для наполнения стакана (Cup filling tube)- 1шт.
- 6.6 Трубка для промывания плевательницы (Cuspidor washing tube)- 1шт.
- 6.7 Аспирационный блок (Suction head)- 1шт.
7. Модуль ассистента (Assistant unit), в составе:
- 7.1 3-функциональный пистолет (3-way syringe)- 1шт.
- 7.2 Панель управления модуля ассистента (Control panel of the assistant unit)- 1шт.
- 7.3 Шланг вакуумный аспирационный (Vacuum suction hose) - не более 2 шт.
- 7.4 Шланг слюноотсоса (Saliva ejector hose) -не более 2 шт.
- 7.5 Полимеризационная лампа (Curing light) (при необходимости) – 1 шт.
- 7.6 Инструментальный лоток (Instrument tray)- 1шт.

Информация получена с официального сайта  
Федеральной службы по надзору в сфере здравоохранения  
www.goszdravnadzor.gov.ru

8. Комплект сенсорного светодиодного светильника (LED sensor light set), в составе:
  - 8.1 Сенсорный светодиодный светильник (LED sensor light)- 1шт.
  - 8.2 Кронштейн светильника (Light arm)- 1шт.
9. Стул врача (Dentist stool) – 1шт.
10. Стул ассистента (Assistant stool) (при необходимости)- 1шт.
11. Руководство по эксплуатации – 1шт.

**IV. Модель : E9-t, в составе:**

1. Кресло (Chair), в составе:
  - 1.1 Основание кресла (Chair base)- 1шт.
  - 1.2 Спинка кресла (Chair back) варианты исполнения (при необходимости):
    - 1.2.1 Бесшовная полиуретановая обивка (Seamless PU upholstery) – 1шт
    - 1.2.2 силиконовый чехол класса люкс (Luxury sewn silicone upholstery) – 1шт.
  - 1.3 Сиденье (Seat) варианты исполнения (при необходимости):
    - 1.3.1 Бесшовная полиуретановая обивка (Seamless PU upholstery) – 1шт.
    - 1.3.2 Силиконовый чехол класса люкс (Luxury sewn silicone upholstery) – 1шт.
  - 1.4 Подголовник (Headrest) варианты исполнения (при необходимости):
    - 1.4.1 Бесшовная полиуретановая обивка (Seamless PU upholstery) – 1шт.
    - 1.4.2 Силиконовый чехол класса люкс (Luxury sewn silicone upholstery) -1 шт.
  - 1.5 Подлокотник (Armrest) – не более 2шт.
  - 1.6 Встроенный напольный модуль (Built-in floor module) – 1шт.
2. Ножная педаль управления (Foot control pedal)- 1шт.
3. Модуль врача с тележкой (Doctor unit cart version), в составе:
  - 3.1 Панель управления стоматологической установки (Control panel of the dentist unit)- 1шт.
  - 3.2 Держатель инструментов (Instrument holder) - 1шт.
  - 3.3 Коврик силиконовый для инструментов (Silicone tool mat) – 1шт.
  - 3.4 3 функциональный пистолет (3-way syringe)– 1шт
  - 3.5 Трубки наконечника (Handpiece tubes) варианты исполнения (при необходимости):
    - 3.5.1 с оптоволоконным элементом не более 6 шт.
    - 3.5.2 без оптоволоконного элемента – не более 6 шт.
  - 3.6 Скалер (Scaler) (при необходимости)- 1шт.
  - 3.7 Наконечник турбинный (Turbine handpiece) варианты исполнения (при необходимости):
    - 3.7.1 с оптоволоконным элементом- не более 6 шт.
    - 3.7.2 без оптоволоконного элемента – не более 6 шт.
  - 3.8 Угловой наконечник (Angular handpiece) варианты исполнения (при необходимости):
    - 3.8.1 с оптоволоконным элементом – не более 6 шт.
    - 3.8.2 без оптоволоконного элемента – не более 6 шт.
  - 3.9 Прямой наконечник (Straight handpiece) варианты исполнения (при необходимости):
    - 3.9.1 с оптоволоконным элементом – не более 6 шт.
    - 3.9.2 без оптоволоконного элемента – не более 6 шт.
  - 3.10 Электродвигатель (Electric motor) - не более 2 шт. (при необходимости)
4. Интраоральная (внутриротовая) видеокамера (Intraoral video camera) (при необходимости)- 1шт.
5. Монитор с держателем (Monitor with holder) -не более 2шт. (при необходимости)
6. Модуль основного гидроблока (Main side Box), в составе:
  - 6.1 Гидроблок (Side Box)- 1шт.

- 6.2 Керамическая плевательница (Ceramic Cuspidor)- 1шт.
- 6.3 Бутылка для воды (Water bottle) – 1шт.
- 6.4 Дезинфектант (Disinfection water bottle) - не более 2 шт. (при необходимости)
- 6.5 Трубка для наполнения стакана (Cup filling tube)- 1шт.
- 6.6 Трубка для промывания плевательницы (Cuspidor washing tube)- 1шт.
- 6.7 Аспирационный блок (Suction head)- 1шт.
7. Модуль ассистента (Assistant unit), в составе:
- 7.1 3-функциональный пистолет (3-way syringe)- 1шт.
- 7.2 Панель управления модуля ассистента (Control panel of the assistant unit)- 1шт.
- 7.3 Шланг вакуумный аспирационный (Vacuum suction hose) -не более 2 шт.
- 7.4 Шланг слюноотсоса (Saliva ejector hose)- не более 2 шт.
- 7.5 Полимеризационная лампа (Curing light) (при необходимости) – 1шт.
- 7.6 Инструментальный лоток (Instrument tray)- 1шт.
8. Комплект сенсорного светодиодного светильника (LED sensor light set), в составе:
- 8.1 Сенсорный светодиодный светильник (LED sensor light)- 1шт.
- 8.2 Кронштейн светильника (Light arm)- 1шт.
9. Стул врача (Dentist stool) – 1шт.
10. Стул ассистента (Assistant stool) (при необходимости)- 1шт.
11. Руководство по эксплуатации – 1шт.

**V. Модель: P3-i, в составе:**

1. Кресло (Chair), в составе:
- 1.1 Основание кресла (Chair base)- 1шт
- 1.2 Спинка кресла (Chair back) варианты исполнения (при необходимости):
- 1.2.1 Бесшовная полиуретановая обивка (Seamless PU upholstery) – 1шт.
- 1.2.2 Силиконовый чехол класса люкс (Luxury sewn silicone upholstery) – 1шт.
- 1.3 Сиденье (Seat) варианты исполнения (при необходимости):
- 1.3.1 Бесшовная полиуретановая обивка (Seamless PU upholstery) – 1шт.
- 1.3.2 Силиконовый чехол класса люкс (Luxury sewn silicone upholstery) – 1шт.
- 1.4 Подголовник (Headrest) варианты исполнения (при необходимости):
- 1.4.1 Бесшовная полиуретановая обивка (Seamless PU upholstery) – 1шт.
- 1.4.2 Силиконовый чехол класса люкс (Luxury sewn silicone upholstery) – 1шт.
- 1.5 Подлокотник (Armrest) – не более 2шт.

Информация получена с официального сайта  
Федеральной службы по надзору в сфере здравоохранения  
www.goszdravnadzor.gov.ru

- 1.6 Встроенный напольный модуль (Built-in floor module) – 1 шт.
2. Ножная педаль управления (Foot control pedal)- 1шт.
3. Модуль врача с верхней подачей инструментов (Doctor unit whip arm version), в составе:
- 3.1 Панель управления стоматологической установки (Control panel of the dentist unit)- 1шт.
- 3.2 Держатель инструментов с системой верхней подачи (Whip arm instrument holder) - 1шт.
- 3.3 Силиконовый коврик для инструментов (Silicone tool mat) – не более 2 шт.
- 3.4 3-функциональный пистолет (3-way syringe)- 1шт.
- 3.5 Трубки наконечника (handpiece tubes) варианты исполнения (при необходимости):
- 3.5.1 с оптоволоконным элементом – не более 5 шт.
- 3.5.2 без оптоволоконного элемента – не более 5 шт.
- 3.6 Скалер (Scaler) (при необходимости) -не более 2-х шт.
- 3.7 Наконечник турбинный (Turbine handpiece) варианты исполнения (при необходимости):
- 3.7.1 с оптоволоконным элементом – не более 5 шт.
- 3.7.2 без оптоволоконного элемента – не более 5 шт.
- 3.8 Угловой наконечник (Angular handpiece) варианты исполнения (при необходимости):
- 3.8.1 с оптоволоконным элементом – не более 5 шт.
- 3.8.2 без оптоволоконного элемента – не более 5 шт.
- 3.9 Прямой наконечник (Straight handpiece) варианты исполнения (при необходимости):
- 3.9.1 с оптоволоконным элементом – не более 5 шт.
- 3.9.2 без оптоволоконного элемента – не более 5 шт.
- 3.10 Электродвигатель (Electric motor) - не более 2 шт. (при необходимости)
- 3.11 Компрессор (Air motor) (при необходимости)- 1шт.
4. Интраоральная (внутриротовая) видеокамера (Intraoral video camera) (при необходимости)- 1шт.
5. Монитор с держателем (Monitor with holder)- не более 2шт. (при необходимости)
6. Модуль основного гидроблока (Main side Box), в составе:
- 6.1 Гидроблок (Side Box)- 1шт.
- 6.2 Керамическая плевательница (Ceramic Cuspidor)- 1шт.
- 6.3 Бутылка для воды (Water bottle) – 1шт.
- 6.4 Дезинфектант (Disinfection water bottle) - не более 2 шт. (при необходимости)
- 6.5 Трубка для наполнения стакана (Cup filling tube)- 1шт.
- 6.6 Трубка для промывания плевательницы (Cuspidor washing tube)- 1шт.
- 6.7 Аспирационный блок (Suction head)- 1шт.
7. Модуль ассистента (Assistant unit), в составе:
- 7.1 3 функциональный пистолет (3-way syringe)- 1шт.
- 7.2 Панель управления модуля ассистента (Control panel of the assistant unit)-1шт.
- 7.3 Шланг вакуумный аспирационный (Vacuum suction hose) -не более 2 шт.
- 7.4 Шланг слюноотсоса (Saliva ejector hose) - не более 2 шт.
- 7.5 Полимеризационная лампа (Curing light) (при необходимости)- 1шт.
- 7.6 Инструментальный лоток (Instrument tray)- 1шт.
8. Комплект сенсорного светодиодного светильника (LED sensor light set), в составе:
- 8.1 Сенсорный светодиодный светильник (LED sensor light)- 1шт.
- 8.2 Кронштейн светильника (Light arm)- 1шт.

9. Стул врача (Dentist stool)
10. Стул ассистента (Assistant stool) (при необходимости)
11. Руководство по эксплуатации – 1 шт.

**VI. Модель: P3-t, в составе:**

1. Кресло (Chair), в составе:

1.1 Основание кресла (Chair base)- 1шт.

1.2 Спинка кресла (Chair back) варианты исполнения (при необходимости):

1.2.1 Бесшовная полиуретановая обивка (Seamless PU upholstery) – 1 шт.

1.2.2 силиконовый чехол класса люкс (Luxury sewn silicone upholstery) – 1 шт.

1.3 Сиденье (Seat) варианты исполнения (при необходимости):

1.3.1 Бесшовная полиуретановая обивка (Seamless PU upholstery) – 1 шт.

1.3.2 силиконовый чехол класса люкс (Luxury sewn silicone upholstery) – 1 шт.

1.4 Подголовник (Headrest) варианты исполнения (при необходимости):

1.4.1 Бесшовная полиуретановая обивка (Seamless PU upholstery) – 1 шт.

1.4.2 силиконовый чехол класса люкс (Luxury sewn silicone upholstery) – 1 шт.

1.5 Подлокотник (Armrest) – не более 2шт.

1.6 Встроенный напольный модуль (Built-in floor module) – 1 шт.

2. Ножная педаль управления (Foot control pedal) – 1 шт.

3. Модуль врача с тележкой (Doctor unit cart version), в составе:

3.1 Панель управления стоматологической установки (Control panel of the dentist unit)- 1шт.

3.2 Держатель инструментов (Instrument holder) - 1шт.

3.3 Коврик силиконовый для инструментов (Silicone tool mat) – 1шт.

3.4 3 функциональный пистолет (3-way syringe)– 1шт.

3.5 Трубки наконечника (handpiece tubes) варианты исполнения (при необходимости):

3.5.1 с оптоволоконным элементом не более 6 шт.

3.5.2 без оптоволоконного элемента – не более 6 шт.

3.6 Скалер (Scaler) (при необходимости) -не более 2-х шт.

3.7 Наконечник турбинный (Turbine handpiece) варианты исполнения (при необходимости):

3.7.1 с оптоволоконным элементом – 1шт.

3.7.2 без оптоволоконного элемента – не более 6 шт.

3.8 Угловой наконечник (Angular handpiece) варианты исполнения (при необходимости):

3.8.1 с оптоволоконным элементом -не более 6 шт.

3.8.2 без оптоволоконного элемента – не более 6 шт.

3.9 Прямой наконечник (Straight handpiece) варианты исполнения (при необходимости):

3.9.1 с оптоволоконным элементом - не более 6 шт.

3.9.2 без оптоволоконного элемента – не более 6 шт.

3.10 Электродвигатель (Electric motor) - не более 2 шт. (при необходимости)

3.11 Компрессор (Air motor) (при необходимости)- 1 шт.

4 Интраоральная (внутриротовая) видеокамера (Intraoral video camera) (при необходимости)

5 Монитор с держателем (Monitor with holder)- не более 2шт. (при необходимости)

6 Модуль основного гидроблока (Main side Box), в составе:

6.1 Гидроблок (Side Box)- 1шт.

6.2 Керамическая плевательница (Ceramic Cuspidor)- 1шт.

6.3 Бутылка для воды (Water bottle) – 1шт.

6.4 Дезинфектант (Disinfection water bottle) - не более 2 шт. (при необходимости)

6.5 Трубка для наполнения стакана (Cup filling tube)- 1шт.

6.6 Трубка для промывания плевательницы (Cuspidor washing tube)- 1шт.

6.7 Аспирационный блок (Suction head)- 1шт.

7 Модуль ассистента (Assistant unit), в составе:

7.1 3 функциональный пистолет (3-way syringe)- 1шт.

7.2 Панель управления модуля ассистента (Control panel of the assistant unit)- 1шт.

7.3 Шланг вакуумный аспирационный (Vacuum suction hose) -не более 2 шт.

7.4 Шланг слюноотсоса (Saliva ejector hose)- не более 2 шт.

7.5 Полимеризационная лампа (Curing light) (при необходимости)- 1шт.

7.6 Инструментальный лоток (Instrument tray)- 1шт.

8 Комплект сенсорного светодиодного светильника (LED sensor light set), в составе:

8.1 Сенсорный светодиодный светильник (LED sensor light)- 1шт.

8.2 Кронштейн светильника (Light arm)- 1шт.

9 Стул врача (Dentist stool) – 1шт.

10 Стул ассистента (Assistant stool) (при необходимости)- 1шт.

11 Руководство по эксплуатации - 1шт.

## **VII. Модель: P3-с, в составе:**

1. Кресло (Chair), в составе:

1.1 Основание кресла (Chair base)- 1шт.

1.2 Спинка кресла (Chair back) варианты исполнения (при необходимости):

1.2.1 Бесшовная полиуретановая обивка (Seamless PU upholstery) – 1шт.

1.2.2 силиконовый чехол класса люкс (Luxury sewn silicone upholstery) – 1шт.

1.3 Сиденье (Seat) варианты исполнения (при необходимости):

1.3.1 Бесшовная полиуретановая обивка (Seamless PU upholstery) – 1шт.

Информация получена с официального сайта  
Федеральной службы по надзору в сфере здравоохранения  
www.goszdravnadzor.gov.ru

- 1.3.2 силиконовый чехол класса люкс (Luxury sewn silicone upholstery) – 1 шт.
- 1.4 Подголовник (Headrest) варианты исполнения (при необходимости):
- 1.4.1 Бесшовная полиуретановая обивка (Seamless PU upholstery) – 1 шт.
- 1.4.2 силиконовый чехол класса люкс (Luxury sewn silicone upholstery) – 1 шт.
- 1.5 Подлокотник (Armrest) – не более 2шт.
- 1.6 Встроенный напольный модуль (Built-in floor module) – 1 шт.
2. Ножная педаль управления (Foot control pedal) – 1 шт.
3. Модуль врача, подвесной (Doctor unit hanging version), в составе:
- 3.1 Панель управления стоматологической установки (Control panel of the dentist unit)-1шт.
- 3.2 Держатель инструментов (Instrument holder) - 1 шт.
- 3.3 Коврик силиконовый для инструментов (Silicone tool mat) – 1шт.
- 3.4 3 функциональный пистолет (3-way syringe)- 1шт.
- 3.5 Трубки наконечника (Handpiece tubes) варианты исполнения (при необходимости):
- 3.5.1 с оптоволоконным элементом -не более 6 шт.
- 3.5.2 без оптоволоконного элемента – не более 6 шт.
- 3.6 Скалер (Scaler) (при необходимости)- 1шт.
- 3.7 Наконечник турбинный (Turbine handpiece) варианты исполнения (при необходимости):
- 3.7.1 с оптоволоконным элементом – не более 6 шт.
- 3.7.2 без оптоволоконного элемента – не более 6 шт.
- 3.8 Угловой наконечник (Angular handpiece) варианты исполнения (при необходимости):
- 3.8.1 с оптоволоконным элементом – не более 6 шт.
- 3.8.2 без оптоволоконного элемента – не более 6 шт.
- 3.9 Прямой наконечник (Straight handpiece) варианты исполнения (при необходимости):
- 3.9.1 с оптоволоконным элементом- не более 6 шт.
- 3.9.2 без оптоволоконного элемента – не более 6 шт.
- 3.10 Электродвигатель (Electric motor) - не более 2 шт. (при необходимости)
- 3.11 Компрессор (Air motor) (при необходимости)- 1шт.
- 4 Интраоральная (внутриротовая) видеокамера (Intraoral video camera) (при необходимости)- 1шт.
- 5 Монитор с держателем (Monitor with holder) - не более 2шт. (при необходимости)
- 6 Модуль основного гидроблока (Main side Box), в составе:
- 6.1 Гидроблок (Side Box)- 1шт.
- 6.2 Керамическая плевательница (Ceramic Cuspidor)- 1шт.
- 6.3 Бутылка для воды (Water bottle) – 1шт.
- 6.4 Дезинфектант (Disinfection water bottle) - не более 2 шт. (при необходимости)
- 6.5 Трубка для наполнения стакана (Cup filling tube)- 1шт.
- 6.6 Трубка для промывания плевательницы (Cuspidor washing tube)- 1шт.
- 6.7 Аспирационный блок (Suction head)- 1шт.
7. Модуль ассистента (Assistant unit), в составе:
- 7.1 3 функциональный пистолет (3-way syringe)- 1шт.
- 7.2 Панель управления модуля ассистента (Control panel of the assistant unit) – 1 шт.
- 7.3 Шланг вакуумный аспирационный (Vacuum suction hose) - не более 2 шт.
- 7.4 Шланг слюноотсоса (Saliva ejector hose) - не более 2 шт.

7.5 Полимеризационная лампа (Curing light) (при необходимости)- 1 шт.

7.6 Инструментальный лоток (Instrument tray)- 1 шт.

8. Комплект сенсорного светодиодного светильника (LED sensor light set), в составе:

8.1 Сенсорный светодиодный светильник (LED sensor light)- 1 шт.

8.2 Кронштейн светильника (Light arm)- 1 шт.

9. Стул врача (Dentist stool)

10. Стул ассистента (Assistant stool) (при необходимости)

11. Руководство по эксплуатации – 1 шт.

Назначение - это устройства, работающие от сети переменного тока и предназначенные для правильного позиционирования пациента при выполнении стоматологических процедур, а также подачи электроэнергии, воды и воздуха к другому стоматологическому оборудованию в качестве базового устройства. Установки стоматологические подсоединены к стоматологическому креслу

Информация получена с официального сайта

Федеральной службы по надзору в сфере здравоохранения

[www.goszdravnadzor.gov.ru](http://www.goszdravnadzor.gov.ru)

## Содержание

<b>Раздел 1. Описание установки</b>	1
1.1 Область применения/устройство установки	
1.2 Краткий обзор оборудования	
1.2.1 Панорамное изображение установки стоматологической E9-c	1
1.2.2 Панорамное изображение установки стоматологической E9-i	2
1.2.3 Панорамное изображение установки стоматологической E9-t	3
1.2.4 Панорамное изображение установки стоматологической E9-x	4
1.2.5 Панорамное изображение установки стоматологической P3-c	5
1.2.6 Панорамное изображение установки стоматологической P3-i	6
1.2.7 Панорамное изображение установки стоматологической P3-t	7
1.2.8 Рабочий стоматологический блок, подключенный к стоматологической установке	7
1.2.9 Паспортная табличка	8
1.2.10 Технические параметры	8
1.2.11 Стандартные условия эксплуатации, транспортировки и хранения установки стоматологической	8
<b>Раздел 2 Описание панели управления, дисплея и кнопок управления установки E9-c/E9-i/E9-t/E9-x</b>	9
2.1. Описание панели управления и кнопок управления	9
2.1.1 Иллюстрация основной панели управления врача и панели управления модуля ассистента	9
2.1.2. Описание кнопок и символов	10
2.2. Установка и отображение параметров	10
2.2.1. Включение установки	11
2.2.2. Настройка главной страницы	11
2.2.3. Изменение параметров в разделе "Настройка"	14
2.2.4. Функция защиты сиденья	17
2.2.5. Функция защиты спинки	17
2.2.6. Функция защиты плевательницы	17
2.2.7. Индикация ошибки связи на дисплее	17
2.3. Панель управления модуля ассистента	17
2.3.1. Светодиодный светильник	17
2.3.2. Функция нагрева воды для полоскания рта	17
2.3.3. Клавиша настройки системы полоскания рта	17
2.3.4. Сброс положения	17
2.3.5. Подача воды в систему полоскания рта	17
2.3.6. Настройка промывки плевательницы	17
<b>Раздел 3 Описание панели управления и кнопок P3-c/P3-i/P3-t</b>	18
3.1. Описание панели управления и кнопок	18
3.1.1. Иллюстрация основной панели управления врача и панели управления модуля ассистента	18
3.1.2. Описание кнопок и символов	18
3.2. Управление процедурным столом и кнопками на панели управления модуля ассистента, а также настройка памяти функциональных клавиш	19
3.2.1. Выбор врача	19
3.2.2. Подъем электрического стоматологического кресла	19
3.2.3. Подъем спинки электрического стоматологического кресла	19
3.2.4. Настройка памяти и порядок работы с позициями программы	19
3.2.5. Настройка кнопок для полоскания рта	19
3.2.6. Настройка аварийного режима	19
3.2.7. Кнопка нагрева воды для полоскания рта	19
3.2.8. Кнопка системы дезинфекции	19
3.2.9. Настройка параметров сброса	19
3.2.10. Настройка кнопок ВКЛ/ВЫКЛ светодиодного светильника	19
3.2.11. Настройка кнопок подачи воды в систему полоскания рта	19
3.2.12. Настройка системы промывки плевательницы	19
<b>Раздел 4. Инструкция по эксплуатации установки</b>	20
4.1. Выключатель питания	20
4.2. Светодиодный светильник	20
4.2.1. Светодиодный светильник	20
4.2.2. Установка и снятие светодиодного светильника	21
4.3. Ножная педаль управления	21
4.4. Регулировка высоты балансира процедурного стола	21
4.5. Инструментальный лоток	22
4.6. Выдвижной шток процедурного стола	22

4.7 Подголовник	22
4.8 3-функциональный пистолет	22
4.9 Правила эксплуатации при использовании стоматологических наконечников	22
4.9.1 Разъем для подключения стоматологического низкоскоростного наконечника	22
4.9.2 Разъем для подключения стоматологического высокоскоростного наконечника	22
4.9.3 Система динамической регулировки объема воды	22
4.9.4 Система динамической регулировки объема распыления	23
4.10 Слюноотсос высокого уровня мощности	23
4.11 Слюноотсос низкого уровня мощности	23
4.12 Система дистиллированной воды	23
4.13 Система дезинфекции трубопроводов	24
4.14. Защитная функция	24
<b>Раздел 5 Техническое обслуживание, сервисное обслуживание, чистка и дезинфекция оборудования</b>	<b>24</b>
5.1 Описание процессов дезинфекции и стерилизации	24
5.2 Чистка трубки слюноотсоса и фильтра	25
5.3 Чистка плевательницы	25
5.4 Чистка емкости с обратным газом	25
5.5 Чистка других компонентов	25
5.6 Техническое и сервисное обслуживание оборудования	26
<b>Раздел 6 Монтаж, пуско-наладка и техническое обслуживание установки стоматологической</b>	<b>26</b>
6.1 Условия установки	26
6.2 Требования к месту установки	26
6.3 Правила обращения, упаковка и демонтаж оборудования	28
6.4 Способы установки оборудования	28
6.4.1 Установка электрического стоматологического кресла	28
6.4.2 Установка светодиодного светильника	28
6.4.3 Установка системы подачи воды, газа и электроэнергии в напольной коробке	28
6.5 Пуско-наладка оборудования	29
6.6 Соединительный порт для отбора образцов воды	29
6.7 Схематическое изображение системы подачи вода, газа и электроэнергии	29
6.8. Утилизация отходов	38
<b>Раздел 7 Наиболее частые неисправности и способы их устранения</b>	<b>38</b>
7.1 Электрическое стоматологическое кресло	38
7.2. Замена трубки с плавкой вставкой	38
7.3 Список принадлежностей и стандартных запасных частей	38
7.4. Графические изображения и условные обозначения, используемые в установке	38
<b>Раздел 8. Электромагнитная совместимость</b>	<b>39</b>
<b>Раздел 9. Физические и технические характеристики</b>	<b>41-46</b>

Информация получена с официального сайта  
Федеральной службы по надзору в сфере здравоохранения  
www.goszdravnadzor.gov.ru

## Введение

Пожалуйста, внимательно прочитайте данное руководство перед началом работы с устройством и сохраните его для возможного применения в будущем. Необходимо строго следовать эксплуатационному регламенту для надлежащего использования и обслуживания устройства.

Пункты, обозначенные словами «**Внимание!**» или «**Предупреждение**», следует внимательно прочитать и тщательно выполнять во избежание травмирования операторов и пациентов или повреждения установки.

Если при использовании устройства возникнет неисправность, своевременно свяжитесь с местным дилером или компанией.

### • Меры предосторожности

При использовании установки обязательно соблюдайте основные меры предосторожности, указанные ниже, чтобы снизить риск повреждения оборудования, возгорания, поражения электрическим током, травм и других опасностей:

- \* Следуйте всем предупреждениям и инструкциям, указанным на установке и в тексте сопроводительного документа. Если рабочие инструкции противоречат указаниям по безопасности, в первую очередь следуйте этим указаниям; возможно, вы неправильно истолковали рабочие инструкции. Если вы не можете разрешить противоречие, обратитесь за помощью к специалисту сервисной службы.

Прежде чем приступать к обслуживанию и чистке оборудования, выключите общее питание, подачу воды и воздуха к оборудованию.

- \* Не размещайте установку на неровном полу, на тележках или стеллажах, поскольку установка может упасть и нанести ущерб.

- \* Не размещайте установку рядом с радиаторами или обогревателями.

Не допускается использование установки в присутствии горючего анестезирующего газа, смешанного с воздухом, или горючего анестезирующего газа, смешанного с кислородом или оксидом азота.

- \* Запрещается ставить и вешать тяжелые предметы на установку.

Запрещается использовать кабели, не соответствующие требованиям к установке. В противном случае эффективность установки будет снижена, кроме того, может возникнуть пожар или поражение электрическим током.

- \* Запрещается вставлять в установку посторонние предметы через отверстия в корпусе или кожухе. Они могут коснуться мест с опасным напряжением, что может привести к возгоранию или поражению электрическим током. Запрещается проливать жидкость на установку.

Во избежание риска поражения электрическим током не разбирайте установку без предварительного разрешения. Если требуется ремонт установки, обратитесь к техническому специалисту.

- \* При открытии или снятии корпуса возможен контакт с компонентами, находящимися под опасным напряжением, или риск получения травмы. Неправильная сборка может привести к поражению электрическим током при последующем использовании установки.

- \* В следующих случаях отключите главный выключатель питания и обратитесь за помощью к специалисту сервисной службы:

(1) Любая часть кабеля питания, вилка или соединительный кабель повреждены или изношены.

(2) Неизвестная жидкость попала внутрь установки или на электрический контур установки.

(3) Внезапно существенно изменилась эффективность функционирования установки.

Регулируйте только те органы управления, которые упомянуты в рабочих инструкциях. Неправильная регулировка других элементов управления может вызвать повреждение установки.

- \* Не допускайте эксплуатации установки во время грозы. Гроза может стать причиной удара молнией. При возможности отключайте установку от сети во время грозы.

Запрещается пользоваться поврежденной или незакрепленной вилкой. Ненадежное соединение вилки может вызвать поражение электрическим током или появление искр и, как следствие, к возгоранию.

- \* Следует использовать заземленные вилки и розетки. Ненадлежащее заземление может привести к поражению электрическим током или повреждению установки.

- \* Строго запрещается прикасаться к электронной плате управления и к другим электронным компонентам руками или металлическими предметами.

**⚠ Предупреждение:** Если у пациента установлен кардиостимулятор или слуховой аппарат, следует учитывать возможное влияние работы установки стоматологической на данные аппараты.

**⚠ Предупреждение:** Максимальная нагрузка на электрическое стоматологическое кресло установки стоматологической составляет 150 кг.

**⚠ Предупреждение:** Не включайте нагрев воды при отсутствии подачи воды.

**⚠ Предупреждение:** Нагрузка на инструментальный лоток не должна превышать максимально допустимую нагрузку, максимально допустимая распределенная нагрузка составляет: 3 кг.

**⚠ Предупреждение:** Стоматологическое кресло имеет фиксированный диапазон перемещений, из-за имеющейся блокировки регулировку могут производить только уполномоченные специалисты.

**⚠ Предупреждение:** Установка стоматологическая должна использоваться совместно со стоматологическим наконечником с системой предотвращения обратного всасывания, с учетом требований, предъявляемых к оборудованию, и строго в соответствии с руководством по эксплуатации.

**⚠ Предупреждение:** Перед заменой стоматологического бора убедитесь, что наконечник полностью остановился, в противном случае подшипники могут выйти из строя и имеется риск получения травмы от соприкосновения с бором.

**⚠ Предупреждение:** К работе с установкой допускаются только уполномоченные специалисты, прошедшие предварительное обучение (врачи или медсестры). Производитель не несет ответственности за неправильную эксплуатацию, небрежное обращение или невозможность использовать установку.

⚠ **Предупреждение:** По окончании работы с установкой или в случае временной приостановки эксплуатации, необходимо отключить подачу воды, газа и общее электропитание.

⚠ **Предупреждение:** Сброс в канализацию и утилизация отходов должны производиться в соответствии с требованиями законодательства и нормативных документов страны эксплуатации. Для сбора амальгамы необходимо установить и использовать сепаратор амальгамы.

⚠ **Предупреждение:** На главной магистрали подачи воды установлен односторонний обратный клапан для предотвращения движения обратного потока рабочей среды, при этом расстояние между выпуском воды и другими загрязняющими веществами должно быть более 20 мм. Система дистиллированной воды функционирует полностью автономно от системы водопроводной воды. Перед использованием убедитесь в безопасности эксплуатации системы.

⚠ **Предупреждение:** Источник газоснабжения должен соответствовать требованиям национальных законов и нормативных документов. Если в стране эксплуатации не предъявляются требования к источникам газоснабжения, следует убедиться в том, что источник газа не содержит опасных примесей, таких как масло, вода или бактерии.

⚠ **Предупреждение:** Запрещается вносить изменения в установку.

Расчетный срок службы оборудования составляет 10 лет. См. дату производства на паспортной табличке.

• **Примечания к руководству по эксплуатации**

В примечаниях содержится информация обо всех дополнительных компонентах этой серии, в связи с чем некоторые данные могут быть неприменимы к вашей установке.

В данном руководстве приводится информация о правилах эксплуатации и технического обслуживания стоматологических установок данной серии. Вся предоставленная информация является действительной до момента публикации настоящего руководства. Компания оставляет за собой право вносить изменения в технические характеристики или конструкцию устройства в любое время без предварительного уведомления пользователя.

Запрещается вносить дополнения или изменения, распространять, перепечатывать или продавать настоящее руководство в любой форме или любыми способами (например, сведения об электронных деталях, оборудовании и фотографии) без предварительного письменного разрешения Lifedent (Zhuhai) Co., Ltd.

Lifedent (Zhuhai) Co., Ltd. оставляет за собой право на толкование сведений в этой статье и внесения любых изменений.

⚠ **Предупреждение:** гарантия на оборудование аннулируется в случае несоблюдения любого из следующих требований:

- (1) Правила и положения, указанные в гарантии.
- (3) Эксплуатация установки должна производиться строго в соответствии с настоящим руководством.
- (3) Внутренний кабель питания установки должен быть трехжильным, сечением 1,5 мм<sup>2</sup>.
- (4) Оборудование должно быть установлено на прочном основании.
- (5) Работы по техническому обслуживанию, при которых вскрывается корпус установки, в том числе любые работы по устранению недостатков, должны выполняться специалистами Lifedent (Zhuhai) Co., Ltd..
- (6) Замена любых принадлежностей и оборудования, бывшего в употреблении, производится специалистами Lifedent (Zhuhai) Co., Ltd.. В противном случае эффективность и безопасность установки стоматологической будут снижены. См. перечень компонентов в упаковочной ведомости.

## Гарантия

15.1 Гарантийный срок – 2 года с момента продажи изделия.

15.2 Монтаж и обслуживание производится только авторизованным производителем персоналом.

15.3 Изделие эксплуатируется только согласно Руководства по эксплуатации.

15.4 В случае нарушений вышеуказанных условий гарантийные обязательства прекращаются.

## Раздел 1. Описание установки

### 1.1 Область применения/устройство установки Lifedent

#### 1.1.1. Область применения

##### Предусмотренное применение

Установки стоматологические – это, установки, работающие от сети переменного устройства тока, предназначенные для правильного позиционирования пациента при выполнении стоматологических процедур, а также подачи электроэнергии, воды и воздуха к другому стоматологическому оборудованию в качестве базового устройства. Установки стоматологические подсоединены к стоматологическому креслу.

**Категория пациентов:** взрослые пациенты.

**Противопоказания:** 1) Пациенты весом более 150 кг 2) Дети (до 12 лет).

**Факторы негативного влияния установки стоматологической:** Работа установки стоматологической сопровождается повышенным шумом, а свет от светодиодного светильника приводит к перенапряжению глаз у врача-стоматолога.

1.1.2 Устройство. Установка состоит из следующих основных компонентов: стоматологическое кресло, инструментальный лоток, оборудование для подачи воды в систему полоскания рта, светодиодный светильник, сланоотсос, плевательница, 3-функциональный пистолет и ножная педаль управления.

### 1.2 Краткий обзор оборудования

#### 1.2.1 Панорамное изображение установки стоматологической Lifedent E9-c

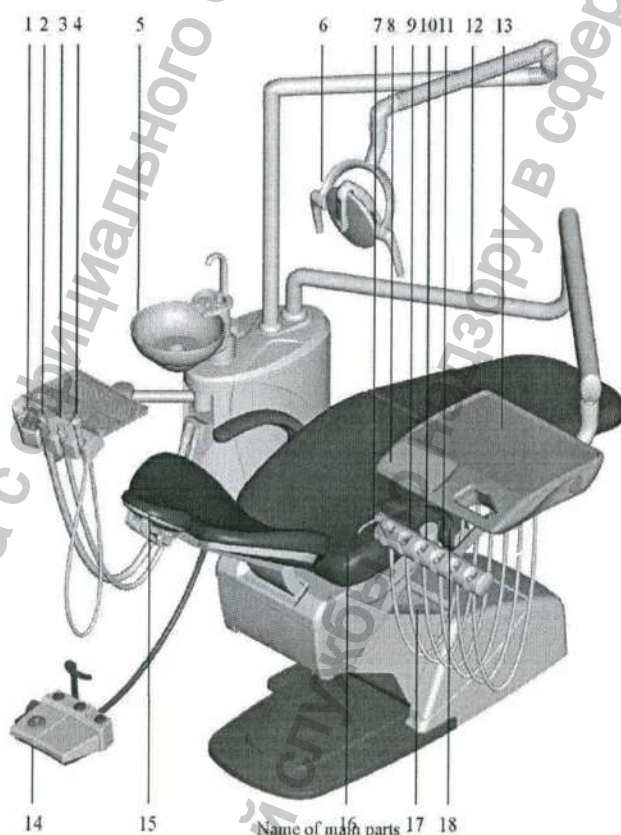

Name of main parts		Название основных компонентов	
1	Панель управления модуля ассистента	10	Разъем для подключения стоматологического наконечника
2	Разъем для подключения сланоотсоса высокого уровня мощности	11	Разъем для подключения стоматологического наконечника
3	Разъем для подключения сланоотсоса низкого уровня мощности	12	Балансир инструментального лотка
4	3-функциональный пистолет модуля ассистента	13	Инструментальный лоток
5	Плевательница	14	Ножная педаль управления

6	Светодиодный светильник	15	Подголовник
7	3-функциональный пистолет	16	Электрическое стоматологическое кресло
8	Панель управления стоматологической установки	17	Выключатель питания
9	Разъем для подключения стоматологического наконечника	18	Подлокотник

### 1.2.2 Панорамное изображение установки стоматологической Lifedent E9-i

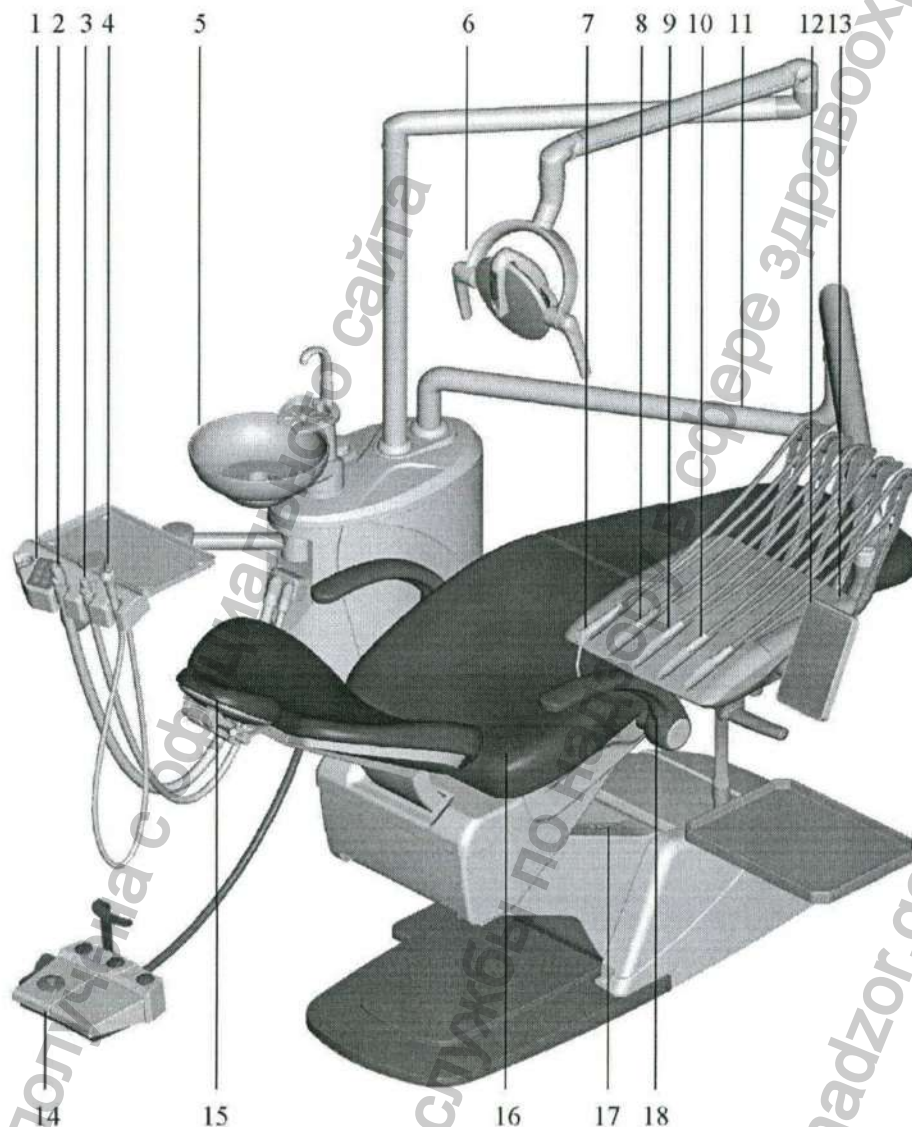

Название основных компонентов

1	Панель управления модуля модуля ассистента	10	Разъем для подключения стоматологического наконечника
2	Разъем для подключения сланоотсоса высокого уровня мощности	11	Балансир инструментального лотка
3	Разъем для подключения сланоотсоса низкого уровня мощности	12	Панель управления инструментального лотка
4	3-функциональный пистолет модуля ассистента	13	Инструментальный лоток
5	Плевательница	14	Ножная педаль управления
6	Светодиодный светильник	15	Подголовник
7	3-функциональный пистолет	16	Кресло
8	Разъем для подключения стоматологического наконечника	17	Выключатель питания

9	Соединительный разъем стоматологического наконечника	18	Подлокотник
---	--	----	-------------

1.2.3 Панорамное изображение установки стоматологической Lifedent E9-t

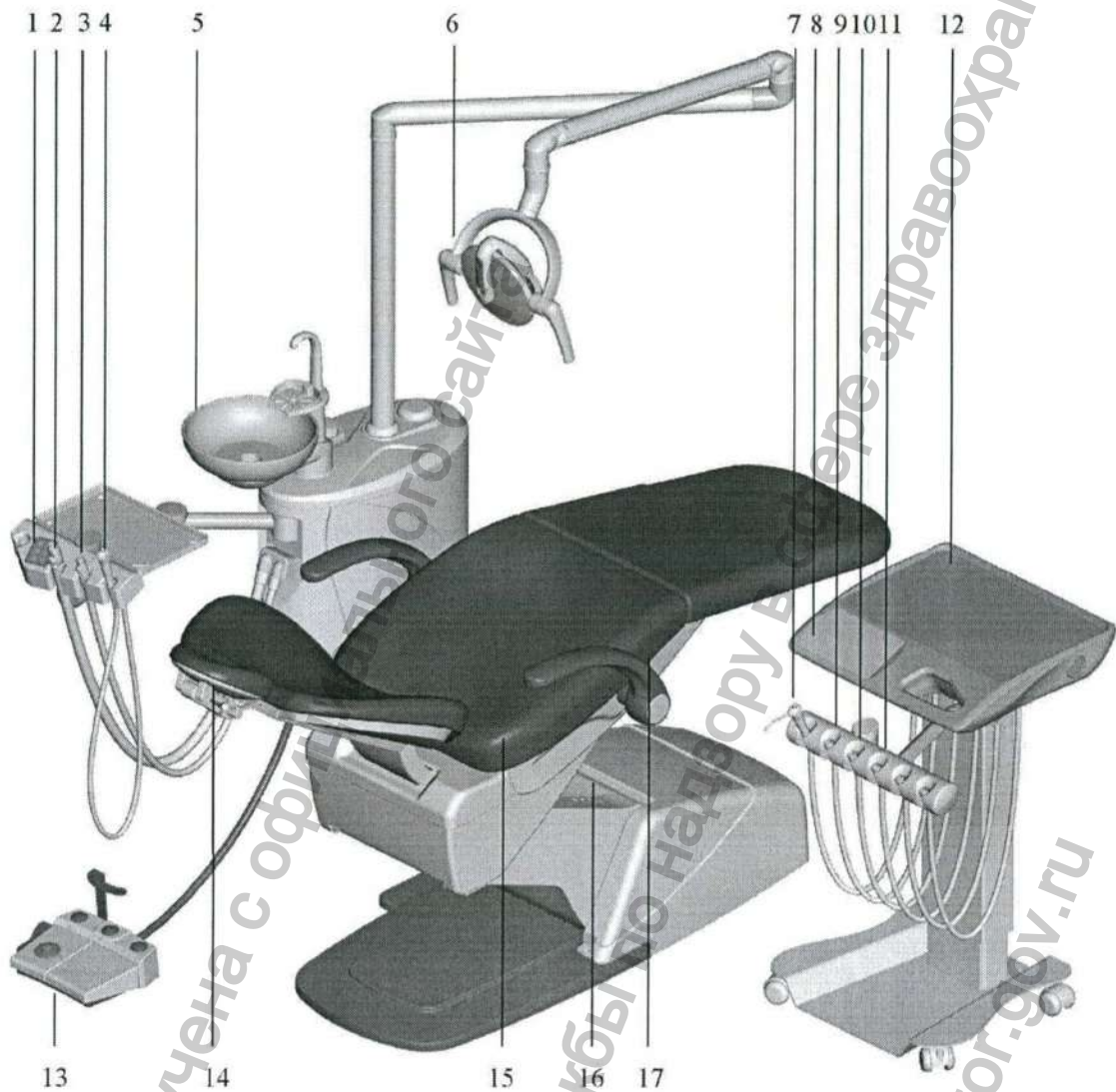

Название основных компонентов

1	Панель управления модуля ассистента	10	Соединительный разъем стоматологического наконечника
2	Разъем для подключения слюноотсоса высокого уровня мощности	11	Соединительный разъем стоматологического наконечника
3	Разъем для подключения слюноотсоса низкого уровня мощности	12	Инструментальный лоток
4	3-функциональный пистолет модуля ассистента	13	Ножная педаль управления
5	Плевательница	14	Подголовник
6	Светодиодный светильник	15	Кресло
7	3-функциональный пистолет	16	Выключатель питания
8	Панель управления инструментального лотка	17	Подлокотник
9	Разъем для подключения стоматологического наконечника		

### 1.2.4 Панорамное изображение установки стоматологической Lifedent E9-x

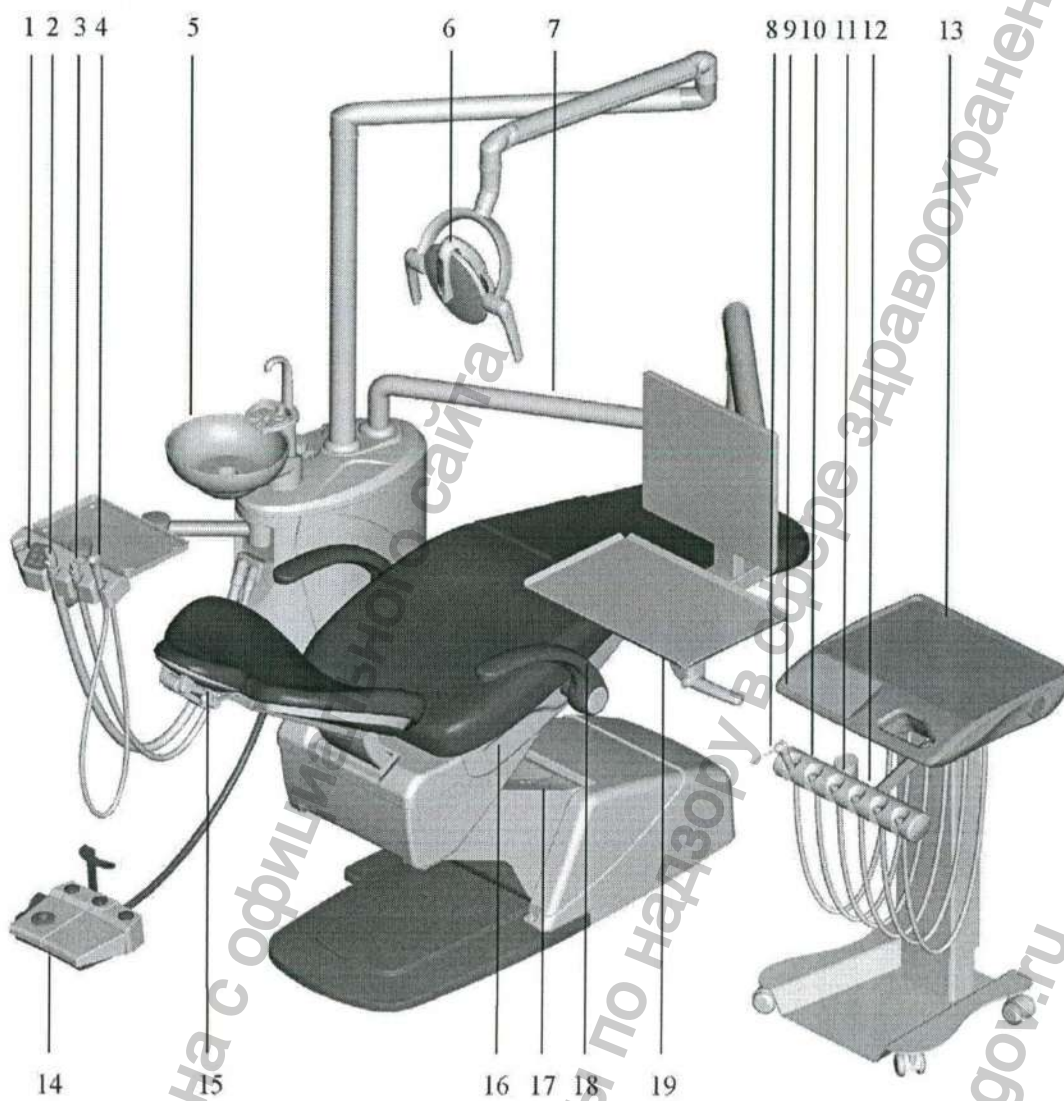

Название основных компонентов

1	Панель управления модуля ассистента	11	Разъем для подключения стоматологического наконечника
2	Разъем для подключения слюноотсоса высокого уровня мощности	12	Разъем для подключения стоматологического наконечника
3	Разъем для подключения слюноотсоса низкого уровня мощности	13	Инструментальный лоток
4	3-функциональный пистолет модуля ассистента	14	Ножная педаль управления
5	Плевательница	15	Подголовник
6	Светодиодный светильник	16	Кресло
7	Балансир инструментального лотка	17	Выключатель питания
8	3-функциональный пистолет	18	Подлокотник
9	Панель управления инструментального лотка	19	Лоток
10	Разъем для подключения стоматологического наконечника		

1.2.5 Панорамное изображение установки стоматологической Lifedent P3-c

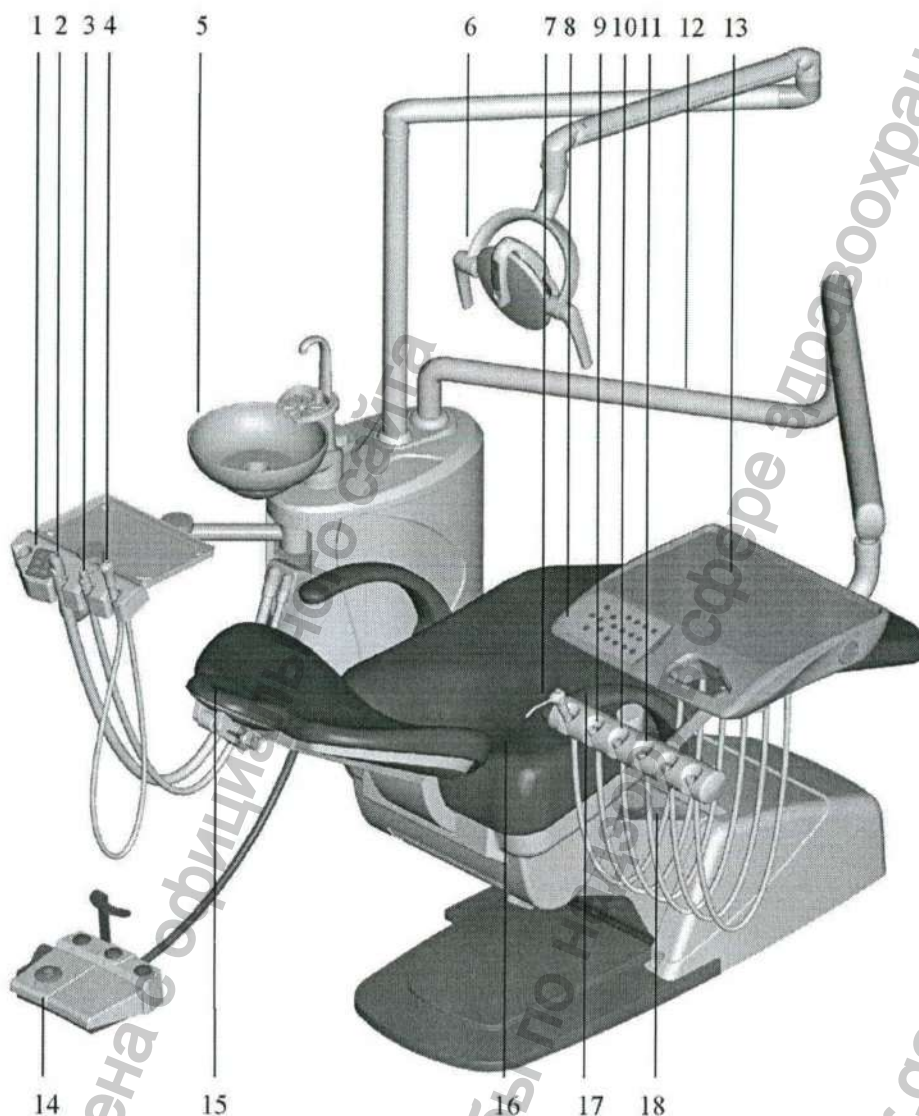

Название основных компонентов

1	Панель управления модуля ассистента	10	Разъем для подключения стоматологического наконечника
2	Разъем для подключения сланоотсоса высокого уровня мощности	11	Разъем для подключения стоматологического наконечника
3	Разъем для подключения сланоотсоса низкого уровня мощности	12	Балансир инструментального лотка
4	3-функциональный пистолет модуля ассистента	13	Инструментальный лоток
5	Плевательница	14	Ножная педаль управления
6	Светодиодный светильник	15	Подголовник
7	3-функциональный пистолет	16	Кресло
8	Панель управления инструментального лотка	17	Подлокотник
9	Разъем для подключения стоматологического наконечника	18	Выключатель питания

1.2.6 Панорамное изображение установки стоматологической Lifedent P3-i

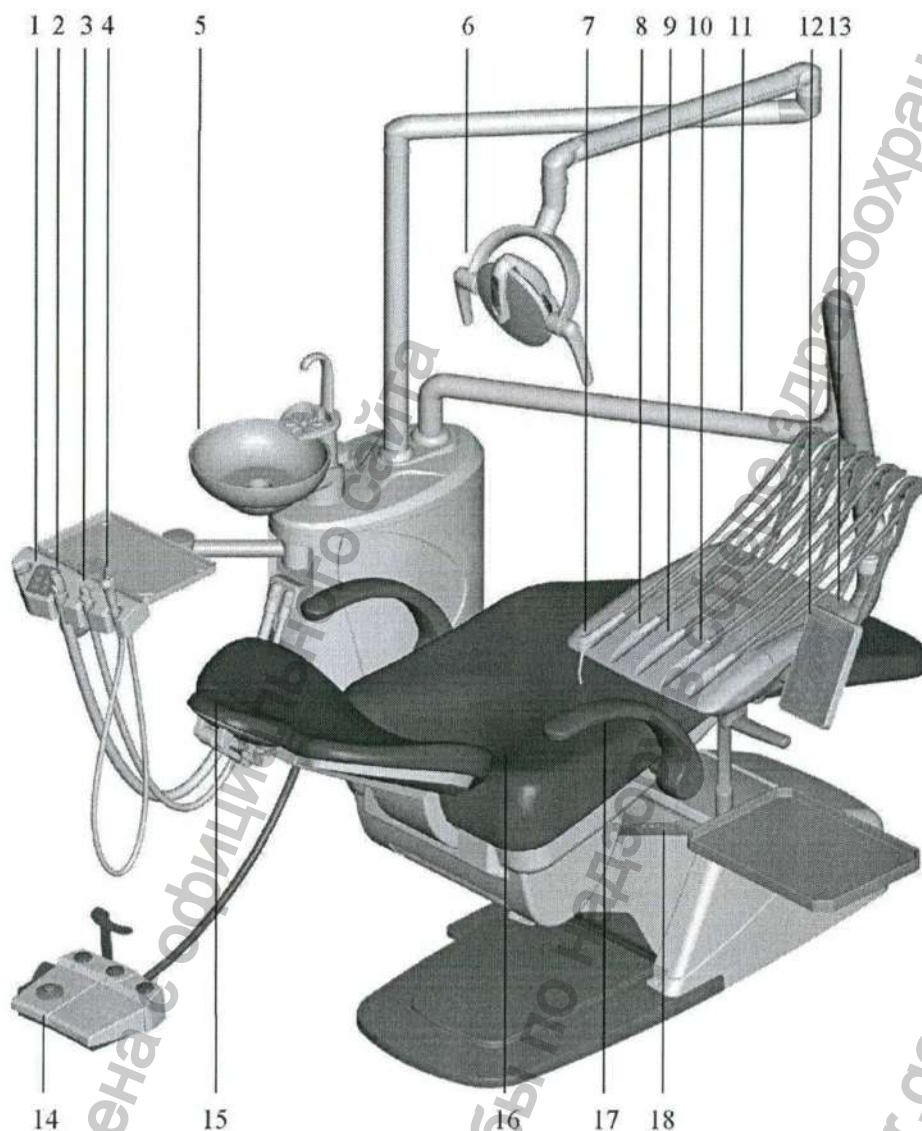

Название основных компонентов

1	Панель управления модуля ассистента	10	Разъем для подключения стоматологического наконечника
2	Разъем для подключения слюноотсоса высокого уровня мощности	11	Балансир инструментального лотка
3	Разъем для подключения слюноотсоса низкого уровня мощности	12	Панель управления инструментального лотка
4	3-функциональный пистолет модуля ассистента	13	Инструментальный лоток
5	Плевательница	14	Ножная педаль управления
6	Светодиодный светильник	15	Подголовник
7	3-функциональный пистолет	16	Кресло
8	Разъем для подключения стоматологического наконечника	17	Подлокотник
9	Разъем для подключения стоматологического наконечника	18	Выключатель питания

### 1.2.7 Панорамное изображение установки стоматологической Lifedent P3-t

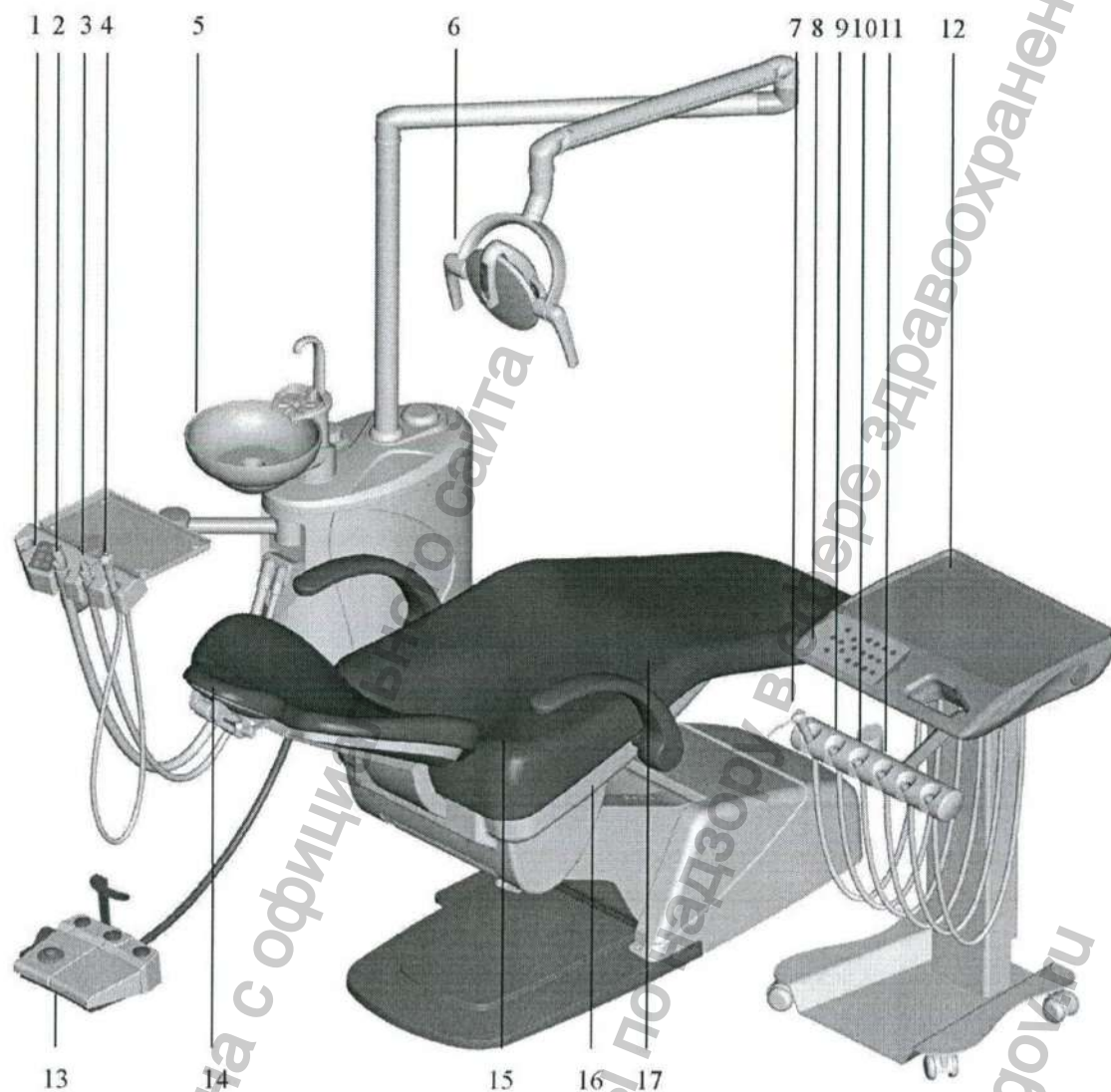

Название основных компонентов

1	Панель управления модуля ассистента	10	Разъем для подключения стоматологического наконечника
2	Разъем для подключения слюноотсоса высокого уровня мощности	11	Разъем для подключения стоматологического наконечника
3	Разъем для подключения слюноотсоса низкого уровня мощности	12	Инструментальный доток
4	3-функциональный пистолет модуля ассистента	13	Ножная педаль управления
5	Плевательница	14	Подголовник
6	Светодиодный светильник	15	Кресло
7	3-функциональный пистолет	16	Выключатель питания
8	Панель управления инструментального лотка	17	Подлокотник
9	Разъем для подключения стоматологического наконечника		

### 1.2.8 Рабочий стоматологический блок, подключенный к стоматологической установке

Стоматологический турбинный наконечник, стоматологический аспирационный наконечник (разъем подключения слюноотсоса высокого уровня мощности и разъем подключения слюноотсоса низкого уровня мощности) и вакуумный насос могут быть подключены к используемой стоматологической установке.

Примечание: Стоматологический аспирационный наконечник (разъем подключения слюноотсоса высокого уровня мощности и разъем подключения слюноотсоса низкого уровня мощности) и вакуумный насос не сертифицированы по стандартам системы менеджмента DNV в инструкции по применению (IFU).

Примечание: информацию о рекомендуемом типе турбинного стоматологического наконечника см. в разделе 4.9.

### 1.2.9 Паспортная табличка

На чехле сиденья электрического стоматологического кресла находится этикетка с паспортными характеристиками, а основные параметры изделия можно найти на заводской табличке.

<b>Установка стоматологическая</b> <b>МОДЕЛЬ:</b> _____	
Входные параметры: 230 В      Потребляемая мощность: 900 ВА перем. тока, 50/60 Гц	
 E9-c XXXXXXXXX	<b>Безопасная рабочая нагрузка на кресло пациента: 150 кг</b>
Режим работы: непрерывная эксплуатация с прерывистой загрузкой Цикл эксплуатации кресла: 2 мин. ВКЛ./18 мин. ВЫКЛ.	
	Lifedent (Zhuhai) Co., Ltd. (Lifedent (Zhuhai) Co., Ltd.) Адрес: (3-й и 4-й этажи, корпус 3, No.1 улица Чжуансинь, город Таньцзявань, зона высоких технологий, Чжухай, Китай) (3rd floor and 4th floor, Building 3, No.1 Chuangxinyi Road, Tangjiawan Town, Hi-tech Zone, Zhuhai, China)
	«Шанхай Интернациональ Холдинг Корп. ГмбХ (Европа)» (Shanghai International Holding Corp. GmbH (Europe)) Айффештрассе, 80, 20537 Гамбург, Германия (Eiffestrass 80, 20537 Hamburg, Germany)
	MD CE 2460

Для компонентов в составе изделия наносится этикетка с наименованием компонента и производителя: (пример)

Наименование: Основание кресла (Chair base) Производитель: «Лайфдент (Чжухай) Ко.Лтд. (Lifedent (Zhuhai) Co., Ltd.)», 3-й и 4-й этажи, корпус 3, No.1 улица Чжуансинь, город Таньцзявань, зона высоких технологий, Чжухай, Китай (3rd floor and 4th floor, Building 3, No.1 Chuangxinyi Road, Tangjiawan Town, Hi-tech Zone, Zhuhai, China), tel. +8615019921492, e-mail: janetzhaol@lifedent.cn

Штрихкод:

(01)06975595270050 (11)XXXXXX(21)XXXXXXXXXX/

### 1.2.10 Технические параметры

Технические параметры данного медицинского оборудования указаны в приведенной ниже таблице:

Класс безопасности	I	Пороговое значение жесткости воды	ниже 2,14 ммоль/л (< 12°dH)
Класс защиты	Тип В	Пороговое значение pH воды	6,5 ~ 8,5
Режим работы установки	Повторно-кратковременный режим работы	Максимальный размер частиц воды	<100 мкм
Класс защиты	Вся установка: стандартное оборудование, не препятствующее попаданию жидкости. Ножная педаль управления: IPX1	Требования к источнику воды	Должен соответствовать требованиям, предъявляемым к системам местного питьевого водоснабжения
Напряжение питания	230 В перем. тока	Размеры пор фильтра для воды	75 мкм
Входная мощность	900 ВА	Предельное значение давления воздуха	(0,7±0,1) МПа
Частота питающей сети	50 Гц/60 Гц	Предельный расход воздуха	выше 80 нл/мин.
Трубка основной плавкой вставки	T10 AL/250 В	Предельное значение влажности воздуха	Точка росы при атмосферном давлении не превышает -20°C
Номинальный уровень освещенности светодиодного светильника	7000-30000 люкс	Предельное значение загрязнения газом и маслом	не более 0,5 мг/м <sup>3</sup>
Напряжение светодиодного светильника	12~24 В перем. тока	Предельно допустимая концентрация взвешенных в воздухе частиц	Размер частиц составляет 1~5 мкм, не более 100/м <sup>3</sup>
Нагреватель	24 В перем. тока, 120 Вт	Требования к источнику газоснабжения	Не содержит масла, воды, бактерий
Предельное значение давления воды	0,2 МПа ~0,6 МПа	Размеры пор воздушного фильтра	20 мкм
Предельное значение расхода воды	выше 5 л/мин.	Выпущенная версия программного обеспечения	V1.01

Повторно-кратковременный режим работы: Максимальное время работы составляет 2 минуты, минимальное время прекращения работы - 18 минут.

### 1.2.11 Стандартные условия эксплуатации, транспортировки и хранения установки стоматологической

Стандартные условия эксплуатации	Транспортировка и хранение
----------------------------------	----------------------------

Температура окружающей среды	5°C—40 °C	Температура окружающей среды	-40 °C—+55 °C
Относительная влажность	≤80%	Относительная влажность	≤93%
Атмосферное давление	70~106 кПа	Атмосферное давление	50~106 кПа

Каждая установка упакована в индивидуальную тару, обеспечивающую ее сохранность при транспортировании и хранении и состоящую из водонепроницаемого упаковочного материала, фанерного ящика и амортизационных прокладок.

Избегайте сильных ударов и тряски устройства во время транспортировки. Обращайтесь с устройством осторожно, не переворачивайте, защищайте от влаги

Запрещается перевозить устройство вместе с опасными грузами и в присутствии агрессивных газов. При транспортировке избегайте попадания на устройство прямых солнечных лучей, дождя и снега. Любыми транспортными средствами.

## Раздел 2 Описание панели управления, дисплея и кнопок на установке E9-c/E9-i/E9-t/E9-x

### 2.1. Описание панели управления и кнопок

#### 2.1.1 Иллюстрация основной панели управления врача и панели управления модуля ассистента

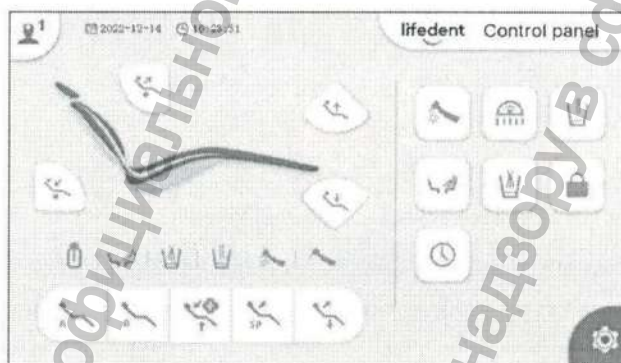

Основная панель управления E9-c /E9-t/E9-x

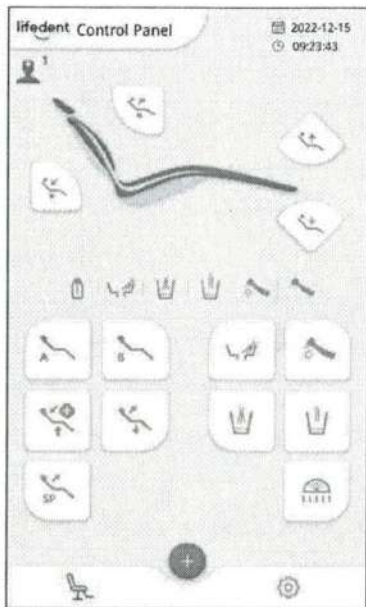



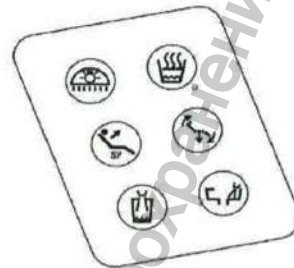



Основная панель управления E9-i



Панель управления модуля ассистента

2.1.2. Описание кнопок и символов

Клавиша	Описание	Клавиша	Описание
	Клавиша врача		Клавиша [Start] (Запуск)
	Клавиша подъема спинки		Клавиша [Pause] (Пауза)
	Клавиша опускания спинки		Клавиша [Terminate] (Завершить)

	Клавиша подъема сиденья		Клавиша настройки
	Клавиша опускания сиденья		Клавиша общей настройки
	Клавиша положения программы А		Клавиша ВКЛ/ВЫКЛ
	Клавиша положения программы В		Клавиша сброса до заводских настроек
	Клавиша выбора аварийного режима		Клавиша возврата
	Клавиша положения системы промывки рта		Клавиша настройки дезинфекции трубки
	Клавиша выбора положения сброса программы		Клавиша завершения
	Клавиша [Optical fiber] (Оптоволоконный элемент)		Клавиша [Return to home page] (Возврат на главную страницу)
	Клавиша [Dental operating light] (Светодиодный светильник)		Клавиша [Confirm] (Подтверждение)
	Клавиша [Lock] (Блокировка)		Клавиша [Rinsing only] (Только промывка)
	Клавиша промывки плевательницы		Клавиша [Save] (Сохранить)
	Клавиша подачи воды в систему полоскания рта		Клавиша настройки электрического стоматологического кресла
	Клавиша подогрева воды системы полоскания рта		Клавиша настройки промывки стакана/плевательницы
	Клавиша таймера		Клавиша [Home page] (Главная страница)

## 2.2. Установка и отображение параметров

### 2.2.1. Включение установки

Проверив установку и убедившись в отсутствии неисправностей, вставьте вилку в розетку и включите питание. По окончании самодиагностики в правой части экрана появится следующая страница:

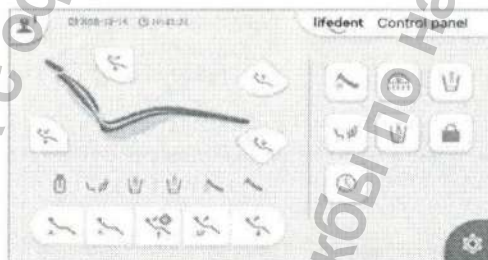

### 2.2.2 Настройка главной страницы

#### 2.2.2.1 Выбор врача

На главной странице при помощи клавиши "врач" можно выбрать одного из трех доступных врачей - врач 1, 2 и 3. Страница примет следующий вид:

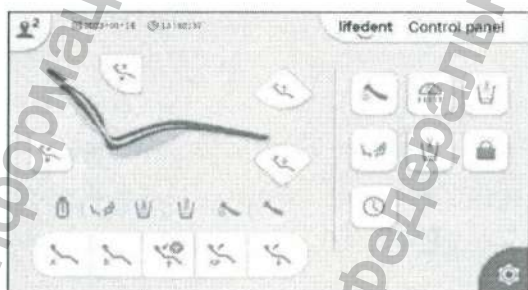

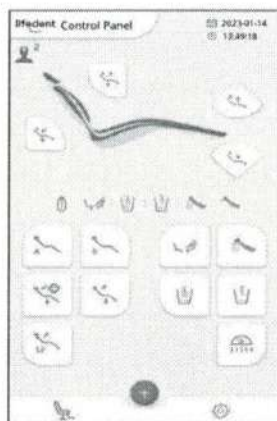



#### 2.2.2.2 Подъем спинки

На главной странице нажмите и удерживайте клавишу подъема спинки . При этом спинка электрического стоматологического кресла должна подняться.

#### 2.2.2.3 Опускание спинки

На главной странице нажмите и удерживайте клавишу опускания спинки . При этом спинка электрического стоматологического кресла должна опуститься.

#### 2.2.2.4 Подъем сиденья

На главной странице нажмите и удерживайте клавишу подъема сиденья . При этом сиденье электрического стоматологического кресла должно подняться.

#### 2.2.2.5 Опускание сиденья

На главной странице нажмите и удерживайте клавишу опускания сиденья . При этом сиденье электрического стоматологического кресла должно опуститься.

#### 2.2.2.6 Настройка положения А

На главной странице коротко нажмите клавишу выбора положения А . Электрическое стоматологическое кресло автоматически примет сохраненное в памяти положение А, и одновременно с этим включится светодиодный светильник.



#### 2.2.2.7 Настройка положения В

На главной странице коротко нажмите клавишу выбора положения В . Электрическое стоматологическое кресло автоматически примет сохраненное в памяти положение В, и одновременно с этим включится светодиодный светильник.

#### 2.2.2.8 Выбор аварийного режима

На главной странице коротко нажмите клавишу выбора аварийного режима . Электрическое стоматологическое кресло автоматически примет сохраненное в памяти положение аварийного режима, и одновременно с этим включится светодиодный светильник.



#### 2.2.2.9 Клавиша настройки системы полоскания рта

На главной странице коротко нажмите клавишу настройки системы полоскания рта . Электрическое стоматологическое кресло автоматически примет сохраненное в памяти положение системы полоскания рта, при этом может быть подключена система промывки плевательницы, вода для полоскания рта, одновременно с этим выключится светодиодный светильник. По окончании нажмите клавишу настройки системы полоскания рта . При этом электрическое стоматологическое кресло снова вернется в свое прежнее рабочее положение, и одновременно с этим подсоедиится и включится система промывки плевательницы и светодиодный светильник.

#### 2.2.2.10 Сброс положения

На главной странице коротко нажмите клавишу сброса положения . Электрическое стоматологическое кресло автоматически примет сохраненное в памяти положение сброса программы, одновременно с этим выключится светодиодный светильник.



#### 2.2.2.11 Оптоволоконный элемент

При нахождении рабочего оборудования с оптоволоконным элементом в режиме ожидания, коротко нажмите на главной странице клавишу [Optical fiber] (Оптоволоконный элемент) . Включится индикатор сигнала оптоволоконного элемента. В правом верхнем углу экрана загорится значок . Повторно коротко нажмите клавишу [Optical fiber] (Оптоволоконный элемент) . Индикатор сигнала оптоволоконного элемента погаснет, значок на цифровом дисплее в правом верхнем углу экрана не загорится.



#### 2.2.2.12 Светодиодный светильник

На главной странице коротко нажмите клавишу светодиодного светильника . При этом должен включиться светодиодный светильник. После этого нажмите еще раз эту клавишу, чтобы выключить светильник.



#### 2.2.2.13 Режим блокировки кнопок на стоматологическом кресле

Если возникла необходимость в чистке и дезинфекции стоматологического кресла, заблокируйте клавиши на кресле, выполнив для этого следующие действия: при неработающей установке коротко нажмите клавишу блокировки кнопок стоматологического кресла. При этом должен загореться значок , а система перейти в режим блокировки клавиш. В этот момент времени все кнопки будут неактивны (включая сенсорную клавишу основной панели управления, сенсорную клавишу модуля ассистента, клавишу ножной педали управления, датчик управления освещением, рычажный переключатель и т. д.). При повторном коротком нажатии кнопки блокировки клавиш на кресле , значок блокировки гаснет, блокировка снимается, и система возвращается в исходное состояние.





#### 2.2.2.14 Настройка промывки плевательницы

На главной странице коротко нажмите клавишу промывки плевательницы , чтобы начать промывку плевательницы в соответствии с заданным временем. На цифровом дисплее в верхнем правом углу экрана загорится значок . Или коротко нажмите клавишу промывки плевательницы , чтобы прекратить ее промывку. Значок на цифровом дисплее в верхнем правом углу экрана должен погаснуть.

#### 2.2.2.15 Подача воды в систему полоскания рта

На главной странице коротко нажмите клавишу заполнения водой системы полоскания рта , чтобы начать подачу воды в систему в соответствии с заданным временем. При этом на цифровом дисплее в верхнем правом углу экрана загорится значок . Или коротко нажмите клавишу заполнения водой системы полоскания рта , чтобы прекратить подачу воды в систему полоскания рта. При этом соответствующий значок на цифровом дисплее в верхнем правом углу экрана погаснет.



#### 2.2.2.16 Функция нагрева воды для полоскания рта

На главной странице коротко нажмите клавишу нагрева воды для полоскания рта , чтобы запустить процесс нагрева. Во время работы установки будет осуществляться процесс нагрева, при этом на цифровом дисплее в верхнем правом углу экрана будет гореть значок нагрева . Как только температура воды достигнет стандартного значения, значок  не погаснет и продолжит гореть. Если температура воды не достигнет стандартного значения, значок  будет мигать с интервалом 1 секунда. Если нагрев не осуществляется, значок на дисплее не загорается.



#### 2.2.2.17 Настройка таймера

На главной странице коротко нажмите клавишу таймера,  чтобы появилось диалоговое окно таймера, как показано на рис. справа:

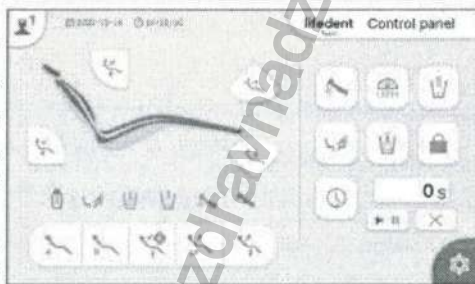

Используя цифровую клавиатуру, установите заданное значение (1-9999 секунд), после чего нажмите клавишу , чтобы удалить заданное значение, и нажмите клавишу возврата , чтобы выйти из режима настройки. По окончании настройки нажмите клавишу "Подтвердить" , чтобы вернуться на главную страницу, на дисплее, с правой стороны клавиши таймера, появится интерфейс таймера, после чего уже можно будет запускать таймер:



Нажмите кнопку "пуск/пауза",  чтобы запустить таймер. По окончании заданного временного интервала раздастся звуковой сигнал, и отсчет времени прекратится. При необходимости, вы можете также нажать кнопку "пуск/пауза",  чтобы остановить таймер. Нажмите клавишу "завершить", , чтобы завершить отсчет времени.

#### 2.2.2.18 Переключение между инструментами для сухого шлифования и мокрого шлифования

Во время нахождения рабочего оборудования в режиме ожидания нажмите левую клавишу на ножной педали управления, чтобы выбрать сухое или мокрое шлифование. В режиме мокрого шлифования на цифровом дисплее в верхнем правом углу экрана загорится значок .

В режиме сухого шлифования на цифровом дисплее в верхнем правом углу экрана будет гореть соответствующий значок .

#### 2.2.2.19 Вход в раздел "Настройка"

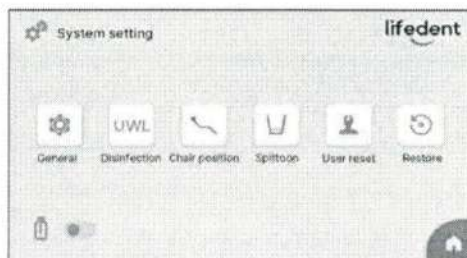

На главной странице выберите меню при помощи кнопки настройки  и зайдите на страницу настройки, как показано на рис. справа:

Нажмите соответствующий значок в разделе "Настройка", чтобы перейти в соответствующий раздел настройки.



## 2.2.3 Изменение параметров в разделе "Настройка"

### 2.2.3.1. Общие настройки

В разделе "Настройка" нажмите на клавишу "Общие настройки" , чтобы перейти в раздел "Общие настройки":  
Нажмите клавишу «Вкл./Выкл.» звук  с правой стороны от значка звука, , чтобы включить или выключить звук.

Нажмите на параметр времени справа от значка часов , чтобы установить время.

Перемещайте ползунок с правой стороны от значка яркости  вверх-вниз, чтобы отрегулировать уровень яркости (уровень 10).

Перемещайте ползунок справа от значка выбора языка  вверх-вниз, чтобы выбрать язык.

Нажмите клавишу восстановления исходного положения , чтобы восстановить заводские настройки.

По окончании настройки другие параметры настраивать уже не нужно. Нажмите клавишу возврата , чтобы выйти из режима настройки.

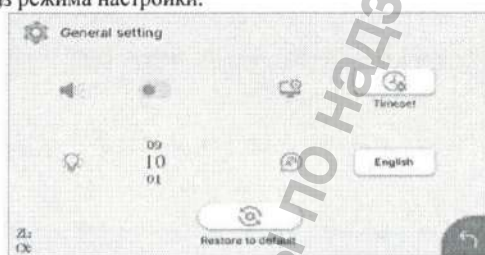

### 2.2.3.2 Настройка параметров дезинфекции трубки



В разделе "Настройка" нажмите на клавишу настройки параметров дезинфекции трубки , чтобы войти в раздел настройки параметров дезинфекции трубки:

Нажмите кнопку ВКЛ./ВЫКЛ. , чтобы выбрать режим усиленной дезинфекции и дезинфекции стакана для воды.

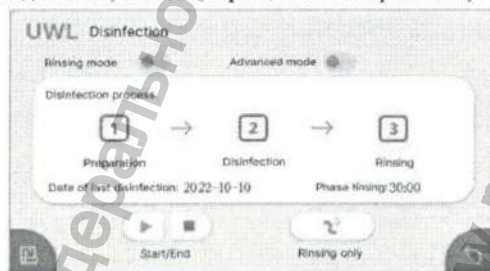
Нажмите кнопку запуска дезинфекции, , чтобы запустить процесс дезинфекции и одновременно с этим начать обратный отсчет. На странице появятся подсказки для различных этапов дезинфекции (этап подготовки, этап дезинфекции и этап промывки).



По окончании дезинфекции на дисплее автоматически появится раздел, указывающий на завершение процесса дезинфекции:

Нажмите кнопку , чтобы вернуться на главную страницу. Нажмите кнопку , чтобы вернуться в раздел "Настройка".

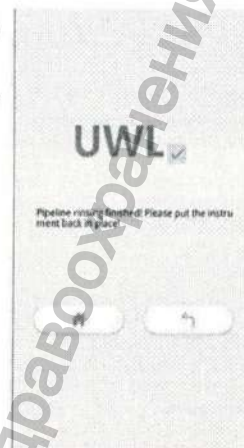
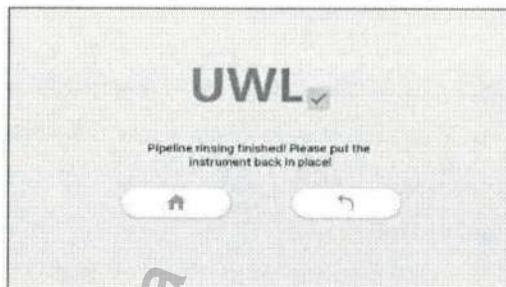

Во время дезинфекции вы можете нажать клавишу "Прервать программу" , чтобы автоматически перейти к разделу "Прерывание программы":

Нажмите клавишу "Подтвердить" , чтобы прекратить процесс дезинфекции.

Нажмите клавишу возврата , чтобы продолжить дезинфекцию и вернуться в раздел "Дезинфекция трубки".

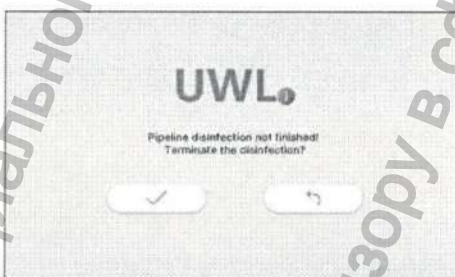

Если дезинфекция еще не началась, вы можете нажать только клавишу промывки  в разделе "Настройка параметров дезинфекции трубки", чтобы перейти в раздел "Промывка трубки":

Нажмите клавишу "Подтвердить" , чтобы выполнить промывку трубки.



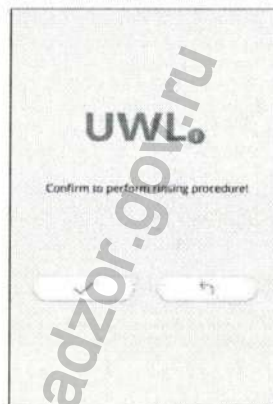
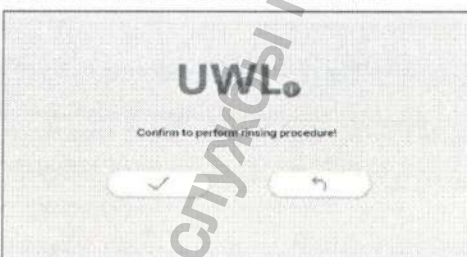



Нажмите клавишу возврата , чтобы вернуться в раздел "Дезинфекция трубки".



### 2.2.3.3 Настройка параметров электрического стоматологического кресла

В разделе "Настройка" нажмите на кнопку настройки электрического стоматологического кресла , чтобы перейти в раздел настройки электрического стоматологического кресла:

Для выбора доступны 5 положений:

Выбор положения А: вручную отрегулируйте клавиши , ,  и  электрического стоматологического кресла для его перемещения в нужное положение лечения и нажмите клавишу  справа от значка положения А, чтобы сохранить текущее выбранное положение кресла А в памяти программы. Нажмите клавишу восстановления исходного положения , чтобы вернуть положение А в исходное.

Настройка положения В: по аналогии с выбором положения А.  
 Настройка положения аварийного режима: по аналогии с выбором положения А.  
 Настройка кнопок для полоскания рта: по аналогии с выбором положения А.  
 Настройка положения сброса программы: по аналогии с выбором положения А.  
 После настройки другие параметры настраивать уже не нужно. Нажмите клавишу

возврата , чтобы выйти из режима настройки.

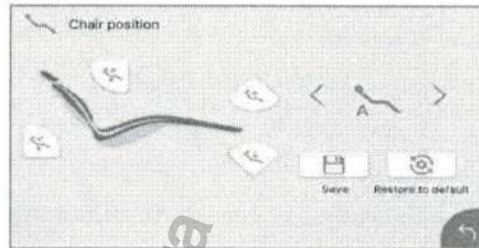

#### 2.2.3.4 Настройка сброса системы

В разделе "Настройка" нажмите клавишу настройки сброса системы , чтобы войти в раздел настройки восстановления системы.

Нажмите клавишу подтверждения выполнения , чтобы удалить все индивидуальные настройки врача и прочие зарегистрированные параметры оборудования.

После настройки другие параметры настраивать уже не нужно. Нажмите клавишу возврата , чтобы выйти из режима настройки.

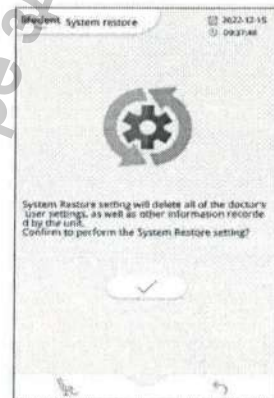

#### 2.2.3.5 Настройка заполнения стакана водой/промывки плевательницы

В разделе "Настройка" нажмите клавишу заполнения стакана водой/промывки плевательницы , чтобы получить доступ к разделу настройки заполнения стакана водой/промывки плевательницы:

С помощью ползунка, расположенного справа от верхнего/нижнего стакана, можно отрегулировать длительность наполнения стакана водой и промывки плевательницы (1-60 секунд).

Нажмите кнопку ВКЛ./ВЫКЛ. , расположенную справа от механизма полоскания рта/подачи воды в стакан, механизма полоскания рта/подачи воды в плевательницу и механизма подачи воды в стакан/промывки плевательницы для настройки механизма полоскания рта/подачи воды в стакан, механизма полоскания рта/подачи воды в плевательницу и механизма подачи воды в стакан/подачи воды в плевательницу.

По окончании настройки другие параметры настраивать уже не нужно. Нажмите клавишу возврата , чтобы выйти из режима настройки.

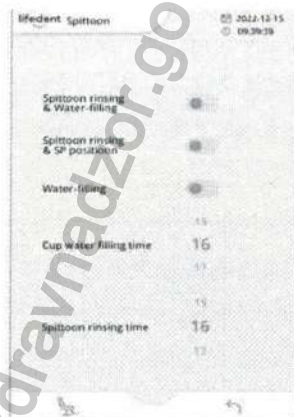
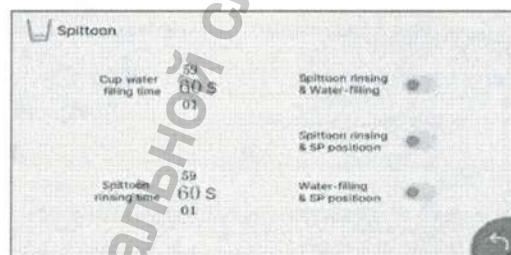

#### 2.2.3.6 Выбор дистиллированной воды

В разделе "Настройка" нажмите на кнопку "Вкл./выкл." в правой части значка емкости с дистиллированной водой , чтобы выбрать дистиллированную воду в качестве источника водоснабжения стоматологической установки.

По окончании настройки другие параметры настраивать уже не нужно. Нажмите клавишу "Главная страница" , чтобы выйти из режима настройки и вернуться на главную страницу.

#### 2.2.4 Функция защиты сиденья

При опускании электрического стоматологического кресла нижняя часть кресла автоматически останавливается, если встречает сопротивление, при этом кресло немного приподнимается. В правом верхнем углу дисплея загорится значок  E01.

#### 2.2.5 Функция защиты спинки

При опускании спинки или кресла спинка автоматически останавливается, если встречает сопротивление, при этом кресло немного приподнимается. На цифровом дисплее в верхнем правом углу экрана загорится значок  E02.

#### 2.2.6 Функция защиты плевательницы

При перемещении плевательницы к передней части стоматологического кресла активируется функция блокировки любых перемещений кресла, при этом все клавиши перемещения остаются неактивными. В верхнем правом углу на цифровом дисплее должен загореться значок  E03.

#### 2.2.7 Индикация ошибки связи на дисплее





При нарушении связи между основной панелью управления и панелью управления инструментального лотка на цифровом дисплее в верхнем правом углу экрана загорится значок  E04.

### 2.3 Панель управления модуля ассистента

#### 2.3.1 Светодиодный светильник

Коротко нажмите на клавишу светодиодного светильника , чтобы включить светодиодный светильник, после чего нажмите эту клавишу еще раз, чтобы выключить светильник.

#### 2.3.2 Функция нагрева воды для полоскания рта

Коротко нажмите на клавишу нагрева воды для полоскания рта , чтобы запустить процесс нагрева. Во время работы установки будет осуществляться процесс нагрева, при этом на цифровом дисплее в верхнем правом углу экрана будет гореть значок нагрева . Как только температура воды достигнет стандартного значения, значок  не погаснет и продолжит гореть. Индикатор нагрева рядом с клавишей системы нагрева модуля ассистента будет гореть. Если температура воды не достигнет стандартного значения, значок  будет мигать с интервалом 1 секунда. При этом будет мигать индикатор нагрева рядом с кнопкой системы нагрева модуля ассистента. При отсутствии нагрева значок на экране не отображается, а индикатор нагрева рядом с кнопкой нагрева в положении ассистента должен погаснуть.



#### 2.3.3 Клавиша настройки системы полоскания рта

Коротко нажмите клавишу настройки системы полоскания рта : электрическое стоматологическое кресло автоматически примет сохраненное в памяти положение системы полоскания рта, после чего может быть подключена система промывки плевательницы, вода для полоскания рта, одновременно с этим выключится светодиодный светильник. По окончании еще раз нажмите клавишу настройки системы полоскания рта, чтобы кресло вернулось в свое предыдущее рабочее положение. При этом подключается система промывки плевательницы и загорается светодиодный светильник.



#### 2.3.4 Сброс положения

Коротко нажмите клавишу сброса положения программы , электрическое стоматологическое кресло должно автоматически принять сохраненное в памяти положение сброса программы, одновременно с этим выключится светодиодный светильник.

#### 2.3.5 Подача воды в систему полоскания рта

Коротко нажмите кнопку подачи воды в систему полоскания рта, , чтобы начать однократную подачу воды для полоскания в соответствии с заданным временем. При этом на цифровом дисплее в верхнем правом углу экрана будет гореть значок . Или коротко нажмите кнопку подачи воды в систему полоскания рта, чтобы прекратить промывку полости рта. При этом соответствующий значок в верхнем правом углу экрана гореть не будет.

#### 2.3.6 Настройка промывки плевательницы

Коротко нажмите клавишу промывки плевательниц , чтобы промыть плевательницу однократно в соответствии с заданным временем. При этом на цифровом дисплее в верхнем правом углу экрана будет гореть значок . Или коротко нажмите кнопку промывки плевательницы, чтобы прекратить промывку плевательницы. При этом соответствующий значок в верхнем правом углу экрана гореть не будет.

Раздел 3 Описание панели управления и кнопок на установке P3-с/P3-и/P3-т

3.1. Описание панели управления и кнопок

3.1.1 Иллюстрация основной панели управления врача и панели управления модуля ассистента



Основная панель управления врача подвесного типа в установке P3-с/P3-т



Основная панель управления врача выдвижного типа установки P3-и

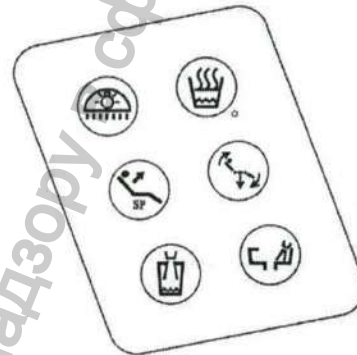

Панель управления модуля ассистента установки P3-и/P3-с/P3-т

3.1.2. Описание кнопок и символов

Клавиша	Описание	Клавиша	Описание
	Клавиша выбора врача 1		Клавиша положения системы полоскания рта
	Клавиша выбора врача 2		Клавиша аварийного режима
	Клавиша выбора врача 3		Клавиша настройки
	Клавиша подъема сиденья		Клавиша подогрева воды системы полоскания рта
	Клавиша опускания сиденья		Клавиша дезинфекции
	Клавиша подъема спинки		Клавиша сброса положения

	Клавиша опускания спинки		Клавиша ВКЛ/ВЫКЛ. светодиодного светильника
	Клавиша выбора положения А		Клавиша подачи воды в систему полоскания рта
	Клавиша выбора положения В		Клавиша промывки плевательницы

### 3.2 Управление инструментальным лотком и кнопочной панелью управления модуля ассистента, а также настройка памяти функциональных клавиш

#### 3.2.1 Выбор врача

Коротко нажмите клавишу выбора врача 1 , индикатор А должен загореться и гореть постоянно.

Коротко нажмите клавишу выбора врача 2 , индикатор В должен загореться и гореть постоянно.

Коротко нажмите клавишу выбора врача 3 , индикатор С должен загореться и гореть постоянно.

#### 3.2.2 Подъем электрического стоматологического кресла

Нажмите и удерживайте кнопку подъема сиденья  на панели управления, сиденье электрического стоматологического кресла должно подняться.

Нажмите и удерживайте кнопку опускания сиденья  на панели управления, сиденье электрического стоматологического кресла должно опуститься.

#### 3.2.3 Подъем спинки электрического стоматологического кресла

Нажмите и удерживайте кнопку подъема спинки  на панели управления, спинка электрического стоматологического кресла должна подняться.

Нажмите и удерживайте кнопку опускания спинки  на панели управления, спинка электрического стоматологического кресла должна опуститься.

#### 3.2.4 Настройка памяти и порядок выбора положений программы



Настройка положения А в памяти программы: установите электрическое стоматологическое кресло в нужное положение, нажмите и длительно удерживайте клавишу выбора положения А  в течение примерно 5 секунд. После того, как прозвучит сигнал предупреждения, текущее положение кресла А будет сохранено в памяти программы.

Выбор положения в программе А: коротко нажмите клавишу выбора положения А . Электрическое стоматологическое кресло автоматически примет сохраненное в памяти положение А, и одновременно с этим включится светодиодный светильник.

Выбор и настройка положения В: по аналогии с положением А.

#### 3.2.5 Настройка кнопок для полоскания рта

Настройка положения системы полоскания рта: Установите электрическое стоматологическое кресло в требуемое положение для полоскания рта, нажмите и удерживайте длительно клавишу настройки системы полоскания рта  в течение примерно 5 секунд. После того, как прозвучит сигнал предупреждения, текущее положение кресла будет сохранено в памяти системы полоскания рта.

Выбор и настройка механизма полоскания рта и плевательницы: нажмите и удерживайте клавишу настройки  в течение примерно 5 секунд, индикатор при этом должен начать мигать. Затем нажмите клавишу настройки системы полоскания рта . Индикатор погаснет, когда прозвучит сигнал предупреждения, что позволяет не только устанавливать режим переключения при перемещении кресла, но и промывать стакан.

Настройка положения системы полоскания рта: коротко нажмите клавишу настройки системы полоскания рта , чтобы электрическое стоматологическое кресло автоматически выдвинулось в положение для полоскания рта, сохраненное в памяти, включить механизм промывки плевательницы, воду для полоскания рта, при этом светодиодный светильник должен выключиться. По окончании нажмите повторно клавишу настройки системы полоскания рта . При этом электрическое стоматологическое кресло снова вернется в свое прежнее рабочее положение, одновременно с этим подсоединится и включится система промывки плевательницы и светодиодный светильник.

#### 3.2.6 Настройка аварийного режима

3.2.6 Настройка аварийного режима: установите электрическое стоматологическое кресло в нужное аварийное положение, нажмите и длительно удерживайте клавишу настройки аварийного положения  в течение примерно 5 секунд. После того, как прозвучит сигнал предупреждения, текущее положение кресла будет сохранено в памяти как аварийное.

Выбор аварийного положения: коротко нажмите клавишу выбора аварийного положения . При этом электрическое стоматологическое кресло перейдет в аварийный режим, и одновременно с этим включится светодиодный светильник.

#### 3.2.7 Кнопка нагрева воды для полоскания рта

Коротко нажмите на клавишу нагрева воды для полоскания рта , при этом индикатор нагрева начнет мигать. Как только вода для полоскания рта нагреется до заданной температуры, загорится индикатор нагрева, что будет указывать на то, что процесс нагрева был завершен. Статус индикатора нагрева будет периодически меняться в процессе эксплуатации.

### 3.2.8 Кнопка системы дезинфекции

Коротко нажмите клавишу дезинфекцию  , при этом должен начать мигать индикатор дезинфекции. По окончании процесса дезинфекции индикатор должен продолжать гореть.

### 3.2.9 Настройка параметров сброса

Настройка сброса положения: установите электрическое стоматологическое кресло в нужное положение сброса, нажмите и длительно удерживайте клавишу сброса положения  в течение примерно 5 секунд. После того, как прозвучит сигнал предупреждения, текущее положение кресла будет сохранено в памяти сброса положения.



Сброс положения: коротко нажмите клавишу сброса  . Электрическое стоматологическое кресло перейдет в положение сброса, и одновременно с этим выключится светодиодный светильник.



### 3.2.10 Настройка кнопок ВКЛ/ВЫКЛ светодиодного светильника

Нажатие клавиши ВКЛ./ВЫКЛ. светодиодного светильника: коротко нажмите клавишу ВКЛ./ВЫКЛ. светодиодного светильника,  чтобы включить светодиодный светильник. Затем нажмите еще раз эту клавишу, чтобы выключить его.



Нажмите и длительно удерживайте клавишу ВКЛ./ВЫКЛ. светодиодного светильника  в течение примерно 5 секунд. После того, как прозвучит звуковой сигнал, звуковой сигнал клавиш выключится, и эта же операция будет выполнена снова, после чего звуковой сигнал клавиш снова включится.

### 3.2.11 Настройка кнопок подачи воды в систему полоскания рта

Настройка объема подачи воды в систему полоскания рта: нажмите и удерживайте клавишу настройки  в течение примерно 5 секунд, при этом индикатор должен начать мигать. Коротко нажмите кнопку подачи воды в систему полоскания рта  , чтобы заполнить систему до необходимого уровня. Затем коротко нажмите кнопку подачи воды в систему полоскания рта  , чтобы прекратить подачу. Индикатор должен погаснуть, после чего настройка системы будет считаться завершенной.

Включение/выключение подачи воды в систему полоскания рта: коротко нажмите кнопку подачи воды в систему полоскания рта  , чтобы включить подачу воды в систему полоскания рта, затем еще раз нажмите кнопку подачи воды  , чтобы прекратить подачу.

### 3.2.12 Настройка системы промывки плевательницы

Установка времени промывки: нажмите и удерживайте клавишу настройки  в течение примерно 5 секунд, индикатор при этом начнет мигать. Коротко нажмите клавишу промывки плевательницы  , чтобы установить нужную длительность промывки. Затем еще раз коротко нажмите клавишу промывки плевательницы  , чтобы прекратить подачу воды. Индикатор при этом должен погаснуть, а настройка будет считаться завершенной.

Промывка: коротко нажмите клавишу промывки плевательницы  , чтобы промыть плевательницу в соответствии с заданным временем. Или еще раз коротко нажмите клавишу промывки, чтобы прекратить промывку.

## Раздел 4. Инструкция по эксплуатации установки

 **Внимание!** Прежде чем приступить к работе в соответствии с содержанием данного раздела, убедитесь, что монтаж и ввод в эксплуатацию были выполнены надлежащим образом, в соответствии с руководством по монтажу и техническому обслуживанию установки.

### 4.1 Включение питания

Переведите переключатель питания в положение I. При этом загорится зеленый индикатор, а установка должна включиться.

### 4.2 Сенсорный светодиодный светильник

#### 4.2.1 Светодиодный светильник

Пользователь может менять угол наклона светодиодного светильника с учетом своих индивидуальных предпочтений.

Расстояние срабатывания светодиодного светильника составляет 50-120 мм. Поднесите руку вплотную к датчику и отпустите через 0,5 секунды, чтобы включить/выключить свет.

После включения света поднесите руку вплотную к датчику. Освещение будет изменяться от низкого до высокого уровня в пределах 5 уровней, а затем циклически изменяться от высокого до низкого уровня. Уберите руку от датчика, когда будет достигнут необходимый уровень освещения.

Светильник с функцией регулировки цветовой температуры. Прикоснитесь рукой к сенсорной кнопке, чтобы выбрать желаемый уровень цветовой температуры из трех доступных: холодный, холодный и теплый, теплый. После того, как вы уберете руку от сенсорной кнопки, цветовая температура сохранится в памяти и будет постоянно поддерживаться на этом уровне.

Светодиодный светильник имеет функцию отключения синего цвета. При использовании светочувствительной смолы для пломбирования зубов выставите "теплую" цветовую температуру. При этом свет светодиодного светильника поменяется на желтый, что замедлит полимеризацию светочувствительного композита. При проведении обычной стоматологической операции выставьте нужный уровень цветовой температуры.



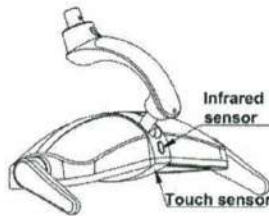

Infrared sensor	Инфракрасный датчик
Touch sensor	Сенсорный датчик

#### 4.2.2 Установка и снятие ручки светодиодного светильника

Установка крышки ручки светодиодного светильника V5: Удерживайте светильник правой рукой -> Удерживайте крышку левой руки левой рукой-> Установите крышку ручки на ручку и нажмите вверх, чтобы кнопка ручки зафиксировалась на крышке ручки, после чего отпустите крышку ручки. Установите правую ручку аналогичным способом.

Снятие крышки левой ручки светодиодного светильника V5: Удерживайте светильник правой рукой -> Удерживайте крышку левой ручки левой рукой. Нажмите большим пальцем на кнопку ручки -> Снимите крышку ручки. Снимите правую ручку аналогичным способом.



#### 4.3 Ножная педаль управления

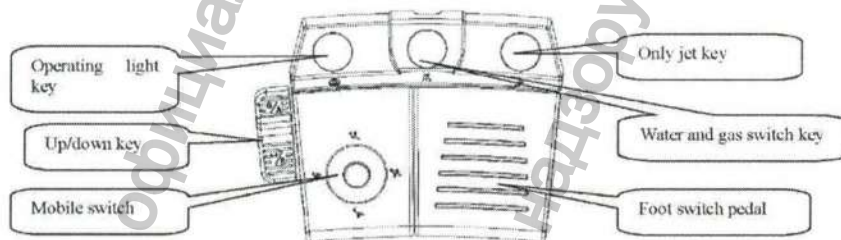

Operating light key	Кнопка светодиодного светильника
Up/down key	Кнопки вверх/вниз
Mobile switch	Переключатель положения
Only jet key	Кнопка "Только струя"
Water and gas switch key	Кнопка переключения вода/газ
Foot switch pedal	Ножная педаль управления

Кнопка включения/выключения светодиодного светильника: коротко нажмите кнопку включения/выключения, чтобы включить светильник, и нажмите кнопку еще раз, чтобы выключить его (модели P3-c, P3-i не имеют этой функции).

Кнопка переключения вода/газ: коротко нажмите кнопку, чтобы выбрать режим сухого или мокрого шлифования.

Кнопка выбора режима однократной подачи струи: нажмите кнопку, чтобы включить режим подачи только динамической струи. Отпустите кнопку, чтобы выключить режим подачи струи.

Кнопка "вверх": коротко нажмите кнопку "вверх", чтобы начать подачу воды в систему полоскания рта. Должна включиться подача воды в систему полоскания рта. Затем еще раз коротко нажмите кнопку подачи воды в систему полоскания рта, чтобы прекратить подачу воды. Нажмите и длительно (более 2 секунд) удерживайте кнопку, пока не услышите сигнал зуммера, подтверждающий выбор положения A в программе.

Кнопка "вниз": коротко нажмите кнопку промывки для однократной промывки плевательницы в соответствии с заданным временем. Или еще раз коротко нажмите кнопку, чтобы прекратить промывку. Нажмите и длительно (более 2 секунд) удерживайте кнопку, пока не услышите сигнал зуммера, подтверждающий выбор положения B в памяти программы.

Переключатель положения: используйте этот переключатель положения кресла, чтобы поднять или опустить электрическое стоматологическое кресло. Спинка кресла в этом случае поднимется или опустится.

Ножная педаль управления: перемещайте педаль сверху вниз, чтобы постепенно увеличивать рабочую скорость или мощность динамических инструментов.

Управление ручкой: вы можете поднять ручку ногами, чтобы переместить ножную педаль управления.

#### 4.4 Регулировка высоты балансира инструментального лотка

Удерживая ручку правой рукой, нажмите большим пальцем на левую кнопку пневматического тормоза. Поднимите или опустите ручку в нужное положение, после чего отпустите кнопку пневматического тормоза, при желании ее можно зафиксировать в этом положении.



#### 4.5 Инструментальный лоток

Вес инструментального лотка не должен превышать 3 кг.  
Выдвижной инструментальный лоток можно поворачивать на угол 180°.

#### 4.6 Выдвижной шток выдвижного инструментального лотка

Возьмите динамический инструмент и потяните его назад, чтобы он заработал.

По окончании работы динамический инструмент перемещается вперед-назад, чтобы вернуться в исходное положение.

#### 4.7 Подголовник

Поверните ручку фиксации подголовника против часовой стрелки на 1-2 оборота, чтобы подголовник мог свободно перемещаться.

Установите подголовник в нужное положение, передвиньте подголовник к нижнему концу спинки, если вы работаете с пациентами детского возраста, а затем зафиксируйте ручку по часовой стрелке.



#### 4.8 3-функциональный пистолет

Нажмите кнопку управления подачей воды для распыления воды, нажмите кнопку управления газом для распыления газа и нажмите обе кнопки одновременно для туманообразования.

Нажмите на монтажное кольцо, чтобы извлечь насадку, которую можно простерилизовать при температуре 135°C.



#### 4.9 Правила эксплуатации при использовании стоматологических наконечников

Врачи-стоматологи имеют право приобретать и использовать стоматологические наконечники по своему собственному усмотрению. Разрешается использовать только стоматологические наконечники, удовлетворяющие требованиям национальных стандартов, на которые было получено регистрационное удостоверение медицинских изделий II класса. См. инструкцию производителя по конкретному типу стоматологического наконечника.

Управление стоматологическим наконечником: возьмите стоматологический наконечник и включите ножную педаль управления, чтобы наконечник начал работать.

Давление воздуха в стоматологическом наконечнике можно отрегулировать с помощью регулирующего клапана, расположенного под инструментальным лотком: для уменьшения давления поверните клапан по часовой стрелке, а если нужно увеличить давление, поверните клапан против часовой стрелки.

Handpiece air adjustment	Регулировка воздуха в наконечнике
--------------------------	-----------------------------------

Рекомендуемый перечень стоматологического инструмента представлен в таблице ниже:

Название	Модель/спецификация	Производитель
Стоматологическая турбина	THALIA	TEKNE DENTAL SRL

#### 4.9.1 Разъем для подключения стоматологического низкоскоростного наконечника

Установка стоматологическая содержит комплект стоматологических низкоскоростных наконечников. Пользователи должны использовать подходящий тип наконечника. При давлении воздуха на входе 250 кПа скорость в режиме без нагрузки составляет не менее 14000 об/мин.



Манометр

#### 4.9.2 Разъем для подключения стоматологического наконечника

Установка стоматологическая содержит комплект наконечников. Пользователи должны использовать подходящий тип наконечника. При давлении воздуха на входе 250 кПа скорость в режиме без нагрузки составляет не менее 300 000 об/мин.

Давление воздуха в стоматологическом наконечнике можно отрегулировать с помощью соответствующего регулирующего клапана, расположенного под инструментальным лотком. Поверните клапан по часовой стрелке, чтобы уменьшить давление, и против часовой стрелки, чтобы увеличить давление.

#### 4.9.3 Система динамической регулировки объема воды

Объем воды в стоматологическом наконечнике можно отрегулировать с помощью соответствующего регулирующего клапана, расположенного под инструментальным лотком. Поверните клапан по часовой стрелке, чтобы уменьшить давление воды, и против часовой стрелки, чтобы увеличить давление. Регулирующий клапан и динамические инструменты должны соответствовать друг другу в пропорции "один к одному".



Handpiece water	Вода в наконечнике
-----------------	--------------------

#### 4.9.4 Система динамической регулировки объема распыления

Для регулировки объема распыления стоматологического наконечника можно использовать регулирующий клапан, расположенный под инструментальным лотком: поверните клапан по часовой стрелке, чтобы уменьшить объем распыления, или против часовой стрелки, чтобы увеличить объем распыления. Этот клапан регулировки туманообразования является общим для всех динамических инструментов.



Handpiece fog adjustment	Наконечник для регулировки.
--------------------------	-----------------------------

#### 4.10 Слоноотсос высокого уровня мощности

Внутренний диаметр ручки слюноотсоса высокого уровня мощности составляет 16 мм, его необходимо использовать совместно с разъемом трубки слюноотсоса высокого уровня мощности с наружным диаметром 16 мм.

Слюноотсос имеют следующие размеры (в мм):

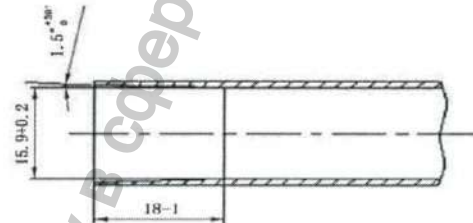
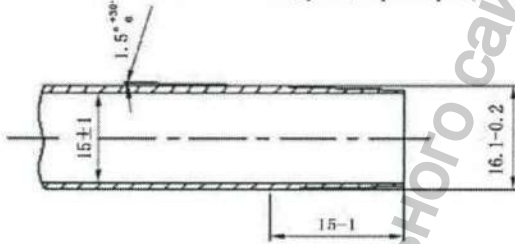

Разъем слюноотсоса высокого уровня мощности

Ручка слюноотсоса высокого уровня мощности

Снимите ручку слюноотсоса высокого уровня мощности, чтобы включить систему отсасывания слюны, при этом поток слюны можно регулировать с помощью тяги-толкателя системы регулировки ручки.

После возврата ручки слюноотсоса высокого уровня мощности на полку, система слюноотсоса высокого уровня мощности остановится с задержкой примерно 3 секунды. Эта задержка позволяет поддерживать трубку слюноотсоса высокого уровня мощности в гигиенически чистом состоянии (данная функция доступна только в моделях E9-c, E9-i, E9-t и E9-x).

В статическом режиме (то есть при отсутствии потока) максимальное разрежение, создаваемое в стоматологической установке в месте соединительного разъема слюноотсоса высокого уровня мощности, составляет 25 кПа.

#### 4.11 Слоноотсос низкого уровня мощности

Внутренний диаметр ручки слюноотсоса низкого уровня мощности составляет 11 мм, она должна использоваться совместно с разъемом трубки слюноотсоса низкого уровня мощности с наружным диаметром 11 мм. Слоноотсос имеет следующие размеры (в мм):

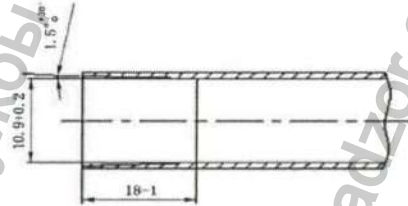
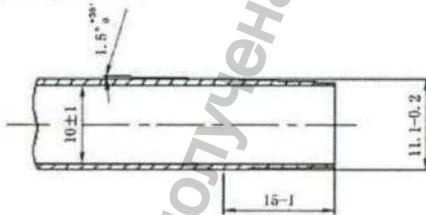

Разъем слюноотсоса низкого уровня мощности

Ручка слюноотсоса низкого уровня мощности

Снимите ручку слюноотсоса низкого уровня мощности, чтобы включить систему отсасывания слюны. После возврата ручки слюноотсоса низкого уровня мощности на полку, система слюноотсоса низкого уровня мощности прекращает работать.

В статическом режиме (то есть при отсутствии потока) максимальное разрежение, создаваемое в стоматологической установке в месте соединительного разъема слюноотсоса низкого уровня мощности, составляет 15 кПа.

#### 4.12 Система дистиллированной воды

Система дистиллированной воды состоит из емкости с дистиллированной водой и переключателя, расположенного внизу задней части гидроблока. Вода для всех динамических инструментов на инструментальном лотке и в модуле ассистента подается из емкости с дистиллированной водой или из системы водоснабжения со встроенными фильтрами. Поэтому в емкость с дистиллированной водой необходимо своевременно доливать медицинскую дистиллированную воду.

Процедура заливки воды:



Pressure relief	Сброс давления
Pressurization	Нагнетание давления

1) Переведите переключатель газа емкости с дистиллированной водой в положение сброса давления и дождитесь, пока в емкости с дистиллированной водой не закончится газ.

2) Отвинтите крышку емкости с водой против часовой стрелки и долейте дистиллированную воду до максимальной отметки.

3) Затяните крышку емкости с дистиллированной водой по часовой стрелке, поставьте ее на место и нажмите газовый выключатель емкости с дистиллированной водой и клавишу или переключатель подачи воды.



Tap water	Водопроводная вода
Distilled water	Дистиллированная вода

**⚠ Предупреждение:**

Емкость с дистиллированной водой можно открывать только после того, как в ней закончится газ.

Для лечения рекомендуется использовать медицинскую дистиллированную воду во избежание образования примесей в водопроводной воде, которые могут негативно повлиять на срок службы трубок и рабочего оборудования всей установки.

**4.13 Система дезинфекции трубок**

Переведите переключатели нагнетания/сброса давления в положение сброса давления, наполните емкость с дистиллированной водой и емкость с дезинфицирующим средством, после чего снова переведите переключатель в положение нагнетания давления.

Снимите головку с каждого инструмента и произведите по отдельности чистку или дезинфекцию каждой головки, следуя инструкциям производителя.

Установите поддон для дезинфекции на плевательницу, снимите все трубки динамических инструментов с полки инструментального лотка и вставьте их в соответствующие места на поддоне для дезинфекции. Установите держатель стакана для заливки дезинфицирующей жидкости.

Нажмите кнопку запуска дезинфекции, ( Start disinfection ) или клавишу дезинфекции **UWL** на панели управления, чтобы начать процесс дезинфекции. Подробную информацию см. в п. 2.2.3.2 или 3.2.8.



**⚠ Внимание!**

Прежде чем приступить к дезинфекции, снимите все трубки динамических инструментов на полке, если таковые имеются, и вставьте их в соответствующее место на лотке для дезинфекции. Запрещается выполнять любые другие несущественные операции, например установка трубки динамического инструмента обратно на полку, нагнетание и сброс давления и т. д., если процесс дезинфекции уже начался!

При появлении запроса на завершение дезинфекции, положите все трубки динамических инструментов обратно на полку стола для предварительной обработки.

Выньте поддон для дезинфекции из плевательницы, извлеките подстаканник для дезинфекции из подстаканника системы подачи воды, чтобы завершить процесс дезинфекции.

**⚠ Предупреждение:**

Дезинфицирующие средства не должны оставаться на инструментальном лотке более 30 минут (например, не более чем на одну ночь или на все выходные).

**4.14. Защитная функция**

Если кресло опускается, то при столкновении с препятствием нижняя часть кресла автоматически останавливается и слегка приподнимается. При этом подается соответствующий сигнал зуммера. Пользователь должен убрать препятствия, чтобы разблокировать кресло (пользователи не могут эту функцию настроить самостоятельно)

Если кресло или спинка кресла опускается, то при столкновении с препятствием спинка кресла автоматически останавливается. При этом подается соответствующий сигнал зуммера. Пользователь должен убрать препятствия, чтобы разблокировать кресло (пользователи не могут настроить эту функцию самостоятельно)

Если стоматологический наконечник перестал работать, возникает задержка в распылении газа примерно на 2 секунды во избежание всасывания и эффективного предотвращения перекрестного заражения (эта функция доступна только для моделей E9-c, E9-i, E9-t, E9-x).

Если кресло начало двигаться, нажмите любую клавишу, чтобы остановить его.

Во время работы инструмента электрическое стоматологическое кресло находится в режиме защиты, при этом все движения прекращаются.

Во время работы первого динамического инструмента все другие динамические инструменты заблокированы от включения. В этом режиме внутренней блокировки можно заменять бур при использовании другого инструмента (доступно только в моделях E9-c, E9-i, E9-t и E9-x).

**Раздел 5 Техническое обслуживание, сервисное обслуживание, чистка и дезинфекция оборудования**

**5.1 Описание процессов дезинфекции и стерилизации**

Дезинфекция: Для дезинфекции использованных трубок этой установки можно использовать перекись водорода. Приготовленный 3-процентный раствор дезинфицирующего средства на основе перекиси водорода можно использовать для непрерывной промывки трубки в течение 2 минут. Выдержите 30 минут, после чего промойте чистой водой в течение 5 минут и оставьте сохнуть на ночь. Система трубок должна дезинфицироваться с периодичностью один раз в день. См. подробную информацию в разделе 4.14. Детали, к которым часто прикасаются врачи, медсестры и пациенты и расположенные за пределами оборудования, следует ежедневно протирать и дезинфицировать с помощью чистой марлевой ткани, смоченной в спирте или нейтральном дезинфицирующем средстве. См. инструкцию по эксплуатации соответствующего дезинфицирующего средства.

Стерилизация: стерилизация 3-функционального пистолета в этой установке: чистка и стерилизация производится следующим способом:

Чистка насадки пистолета

1) Промывка

Посредством ежедневной промывки питьевой водой с щеткой, удалите органические остатки на 3-функциональном пистолете, а затем промойте с использованием дезинфицирующего средства.

2) Промывка с дезинфицирующим средством:

Дезинфицирующее средство: медицинский спирт.

Положите промытый инструмент на медицинскую посуду, погрузите в медицинский спирт насадку 3-функционального пистолета и выдержите в течение 10 минут. Затем протрите щеткой поверхность 3-функционального пистолета. На завершающем этапе выполните окончательную промывку.

3) Окончательная промывка

С помощью очищенной или дистиллированной воды удалите остатки спирта. После этого можно выполнять стерилизацию.

Насадку 3-функционального пистолета следует очищать после каждого использования.

Максимальное время чистки: 250

Стерилизация насадки пистолета

1) Загрузка пистолета:

Поместите образцы насадок 3-функционального пистолета в термосвариваемые стерилизационные пакеты. Насадку 3-функционального пистолета помещается в лотки, а затем переносится в камеру стерилизатора.

2) Стерилизация влажным теплом:

Температура стерилизации: 134 °C.

Длительность стерилизации: 4 минуты.

Время высыхания: 15 минут.

Давление: 2,1 бар.

Пистолет необходимо стерилизовать после каждого использования.

Предельно допустимое количество циклов стерилизации: 250

Стерилизация стоматологических наконечников должна производиться строго в соответствии с инструкцией производителя.

#### 5.2 Чистка трубки слюноотсоса и фильтра

Снимите ручку слюноотсоса высокого/низкого уровня мощности с полки модуля ассистента, а затем извлеките соединительную трубку слюноотсоса из фильтра слюноотсоса, чтобы удалить принадлежности для чистки.

Извлеките фильтровальную сетку из фильтра и удалите всю грязь из фильтра. Помните о том, что примеси в фильтре необходимо утилизировать в централизованном порядке, запрещается проводить утилизацию по своему усмотрению.

Подсоедините ручку слюноотсоса высокого и низкого уровня мощности к трубке, промойте фильтр чистой водой, после чего можно проводить дезинфекцию.

Подсоедините ручку слюноотсоса высокого и низкого уровня мощности к трубке и установите фильтр обратно в исходное положение. Чистку рекомендуется проводить с периодичностью один раз в день.



#### 5.3 Чистка плевательницы

Снимите декоративную крышку плевательницы и сетчатый фильтр в раковине плевательницы и стряхните грязь на сетчатый фильтр. Помните о том, что примеси в фильтре необходимо утилизировать в централизованном порядке, запрещается проводить утилизацию по своему усмотрению.

Промойте чистой водой, чтобы очистить ее от токсических веществ.

Просто установите декоративную крышку и сетчатый фильтр обратно в исходное положение, чистку рекомендуется проводить с периодичностью один раз в день.

Диаметр отверстий в сетчатом фильтре составляет 2 мм.

#### 5.4 Чистка емкости с обратным газом

Открутите крышку емкости с обратным газом против часовой стрелки, удалите грязь из емкости и очистите звукопоглощающую губку.

Поверните емкость с газом по часовой стрелке и закрутите ее обратно в исходное положение.



#### 5.5 Чистка прочих компонентов

Электрическое стоматологическое кресло не требует специального технического обслуживания. Рекомендуется протирать его салфеткой каждый раз при проведении лечебной процедуры.

⚠ Предупреждение: запрещается использовать абразивные материалы или кислотосодержащие средства.

#### 5.6 Техническое и сервисное обслуживание оборудования

⚠ Предупреждение: Правильно проведенное техническое обслуживание поможет продлить срок службы установки!

Необходимо регулярно обслуживать установку и заменять принадлежности, подверженные износу (например, стоматологические наконечники).

Заменяйте емкость с дезинфицирующим средством один раз в год.

Ежемесячно проверяйте напряжение питания, давление воды и воздуха: все значения должны соответствовать рабочим характеристикам установки, а трубка не должна содержать засоряющих примесей. Рабочие части электрического стоматологического кресла имеют эластичную конструкцию, а клавиши управления чувствительны к силе нажатия.

С периодичностью один раз в неделю мойте емкости с дистиллированной водой щеткой для емкостей и нейтральной водой с мылом.

По завершении дня очистите плевательницу, промойте фильтр водой и извлеките фильтр сплюнотососа.

Подробную информацию о правилах чистки и обслуживания стоматологических наконечников см. в руководстве по эксплуатации стоматологических наконечников.

Фильтр для воды: для обеспечения нормальной работы установки, на входе установлен фильтр для воды, блокирующий попадание примесей в воду. После продолжительной эксплуатации примеси блокируют фильтрующий элемент и затрудняют циркуляцию воды. В этот момент времени необходимо восстановить нормальную работу путем чистки или замены фильтрующего элемента.

В нормальных условиях эксплуатации фильтрующий элемент следует очистить или заменить в одном из следующих случаев:

(1) Фильтр используется более одного года; (2) Загрязнен фильтрующий элемент; (3) Вода стала мутной;

Порядок замены фильтра: откройте гидроблок, извлеките фильтр для воды, снимите корпус фильтра, повернув его против часовой стрелки, снимите по очереди уплотнительное кольцо и фильтрующий элемент, очистите или замените их, после чего установите обратно на место и обязательно проверьте герметичность.

### Раздел 6 Монтаж, пуско-наладка и техническое обслуживание стоматологической установки

#### 6.1 Условия установки

⚠ Предупреждение: установка оборудования должна выполняться специалистами компании или персоналом, прошедшим обучение и уполномоченными компанией на производство таких работ.

Установка должна быть размещена в чистом, сухом, проветриваемом и затененном месте. Оставьте достаточно места вокруг установки для проведения планового обслуживания.

Запрещается монтаж и эксплуатация установки в следующих местах:

А. влажные, пыльные или плохо проветриваемые помещения, или места, подверженные воздействию прямых солнечных лучей;

В. зоны и помещения, где часто наблюдается высокая температура или высокая влажность, например, места рядом с кондиционерами и обогревателями;

⚠ Предупреждение: нарушение правил монтажа может привести к выходу установки из строя!

#### 6.2 Требования к месту установки

Определите место монтажа в соответствии с общей планировкой помещения клиники, с учетом освещения, удобства эксплуатации и других локальных факторов. Установку необходимо поместить в чистое, сухое, проветриваемое и прохладное помещение для обеспечения надлежащих условий эксплуатации. Убедитесь, что основание, на которое опирается нижняя плита кресла, является горизонтальным, ровным и прочным. Вес данной установки составляет примерно 228 кг (электрическое стоматологическое кресло весит примерно 149 кг).

Стандартная схема размещения стоматологической установки:

Установка предназначена для управления одним специалистом, дополнительное оборудование для использования в клинике в комплект поставки не входит. Если вам требуется установка для четырех человек, установите дополнительное оборудование и увеличьте размеры, учитывая ваши текущие требования.

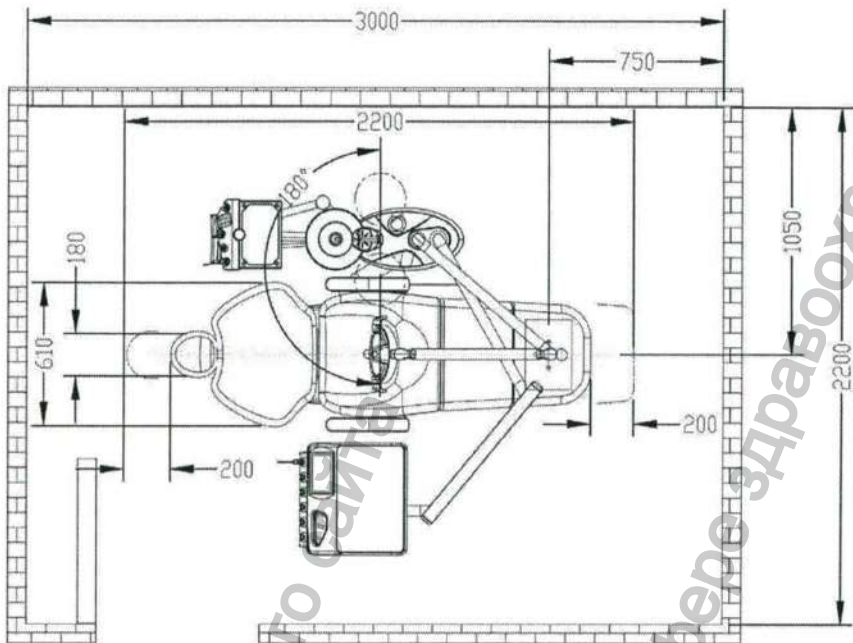

Информация получена с официального сайта  
Федеральной службы по надзору в сфере здравоохранения  
[www.goszdravnadzor.gov.ru](http://www.goszdravnadzor.gov.ru)

## Требования к расположению отверстий в напольной коробке и общий габаритный чертеж напольной коробки

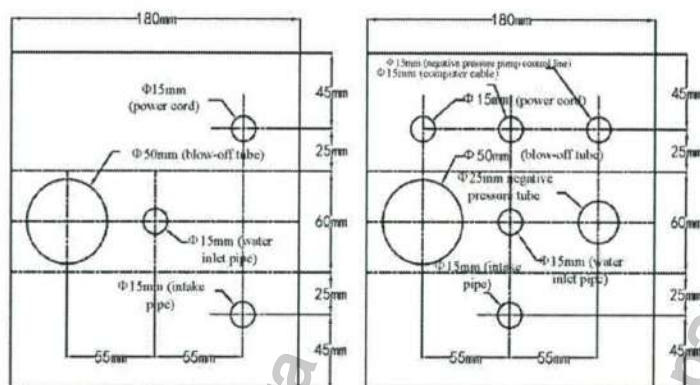

mm	мм
power cord	(сетевой шнур)
blow-off tube	(продувочная трубка)
Φ	Φ
water inlet pipe	(впускная трубка для воды)
inlet pipe	(впускной патрубок)
negative pressure pump control line	(линия контроля разрежения в системе управления насосом)
computer cable	(кабель для передачи данных)
negative pressure tube	вакуумная трубка

Продувочная трубка в отверстии напольной коробки представляет собой трубу из ПВХ диаметром 50 мм, трубка подачи воды имеет диаметр 15 мм, а диаметр трубки подачи воздуха - 15 мм. Труба подачи воды и трубка подачи воздуха могут использоваться для подсоединения шарового крана к разьему алюминиево-пластиковой композитной трубы высокого давления. Напряжение питания составляет 220 В с заземляющим кабелем, диаметр кабеля  $\geq 1,5 \text{ мм}^2$ . Трубка должна, по возможности находиться не выше уровня основания. Если трубка должна находиться выше, то высота не должна превышать 100 мм. Если эндоскоп подключен к встроенному компьютеру, то размеры отверстия напольной коробки необходимо увеличить. Кабель данных VGA и видеокабель AV подключены к компьютеру.

Напряжение питания:	230 В перем. тока	Частота питающей сети:	50 Гц/60 Гц
Предельное значение давления воздуха:	(0,7±0,1) МПа, расход $\geq 80$ НЛ/мин.	Давление воды:	0,2 ~ 0,6 МПа, расход воды должен быть выше 5 л/мин.
Макс. расход отработанной воды:	6 л/мин.	Мин. наклон линий отработанной воды:	5°

### 6.3 Правила обращения, упаковки и демонтажа оборудования

Транспортировка установки к месту предполагаемого монтажа осуществляется способом, указанным на внешней упаковке. Устройство упаковано в одну коробку, для снятия внешней упаковки необходимо открутить болты внешней упаковки.

Достаньте упаковочный лист, проверьте комплект поставки и все принадлежности и убедитесь в отсутствии повреждений. В случае сомнений необходимо своевременно связаться с производителем.

### 6.4 Способы установки оборудования

#### 6.4.1 Установка электрического стоматологического кресла

Извлеките упаковочный пенопласт и коробку для принадлежностей, а также все другие принадлежности.

Открутите переднюю и нижнюю крышки кресла, выверните четыре болта, с помощью которых кресло крепится к основанию, и установите их в штатные места в нижней части, где кресло может подвергаться нагрузкам, после чего отбалансируйте.

Закрепите кресло на основании с помощью 8-миллиметровых ластиковых винтов, установив их через 4 крепежных отверстия.

Затяните винты крутящим моментом 20 Нм.

#### 6.4.2 Установка светодиодного светильника

Вставьте опору светильника в отверстие, соответствующее вертикальной стойке гидроблока, продените электрический провод, подсоединенный к кронштейну светильника, в опору светильника, после чего подсоедините и закрепите держатель светодиодного светильника. Подсоедините и зафиксируйте разъем электрического провода кронштейна светильника к соответствующему разъему на печатной плате гидроблока.

#### 6.4.3 Установка системы подачи воды, газа и электроэнергии в напольной коробке

Подсоедините прямой переходник G1/4\*Ф8 к шаровому крану системы впуска воздуха, подсоедините один конец синей трубки Ф8PU к прямому переходнику, а другой конец - к основному отверстию системы впуска воздуха стоматологической установки.

Подсоедините прямой переходник G1/4\*Ф8 к шаровому крану системы подачи воды, подсоедините один конец оранжевой трубки Ф8PU к прямому переходнику, а другой конец - к основному отверстию системы подачи воды стоматологической установки.

Вставьте дренажную трубку стоматологической установки и сливотсос в продувочную трубку Ф50PVC в отверстии напольной коробки.

Подключите источник питания и провод заземления (соединение должно быть прочным и надежным), вставьте все соединительные разъемы в соответствующие гнезда на монтажной плате напольной коробки и разместите трубки.

## 6.5 Пуско-наладка оборудования

Регулировка суммарного давления (примечание: регулировка должна производиться исключительно специалистами строго в соответствии с регламентом, посторонние лица к этим работам не допускаются):

Отрегулируйте давление на входе, чтобы оно составляло 550 кПа, в соответствии с показаниями манометра на стоматологической установке (см. рис. справа).



Регулировка давления воздуха в стоматологическом наконечнике: отрегулируйте давление воздуха в наконечнике с помощью ручки, расположенной в основании инструментального лотка, чтобы оно составляло 250 кПа.

Регулировка давления воздуха в стоматологическом низкоскоростном наконечнике: с помощью регулятора, расположенного в основании наконечника инструментального лотка, отрегулируйте давление воздуха на наконечнике с тем расчетом, чтобы оно находилось в диапазоне 250-300 кПа.

550 kPa	550 кПа
---------	---------



Handpiece air adjustment 250-300 kPa	Регулировка воздуха в наконечнике 250-300 кПа
---	--

## 6.6 Соединительный порт для отбора проб воды

Поскольку стоматологическая установка подключена напрямую к источнику питьевой воды, пользователи могут установить порт для отбора проб входящей воды рядом с соединительным штуцером входящей воды с учетом фактических потребностей. Порядок отбора:

Подсоедините прямой переходник G1/4\*Ф8 к шаровому крану для отбора проб воды.

Подсоедините тройниковый соединитель Ф8 между обратным клапаном подачи воды и фильтром для воды, подсоедините один конец оранжевой полиэфирной трубки Ф8 к тройниковому соединителю, а другой конец - к шаровому крану для отбора проб воды.

Другой конец шарового крана для отбора проб воды следует подсоединить к оранжевой полиэфирной трубке Ф8 подходящей длины.

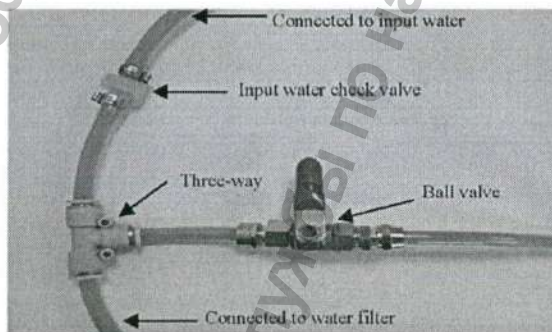

Connected to input water	Подсоединяется ко входу воды
Input water check valve	Обратный клапан на входе воды
Three-way	Трехходовой клапан
Ball valve	Кран шаровый
Connected to water filter	Подсоединяется к фильтру для воды

Перед отбором проб откройте переключатель шарового крана, а по окончании процесса отбора проб закройте переключатель шарового крана.

## 6.7 Схематическое изображение системы подачи вода, газа и электроэнергии

Схематическое изображение системы подачи воды/газа в моделях E9-c/E9-i/E9-t/E9-x

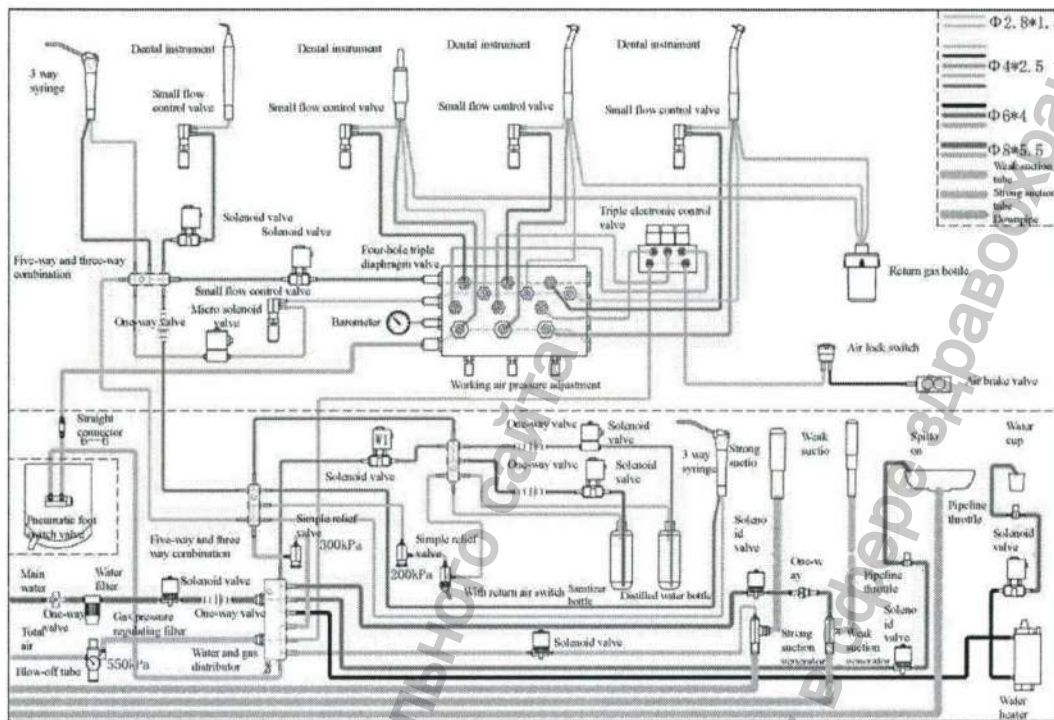

3 way syringe	3-функциональный пистолет
Dental instrument	Стоматологический инструмент
Small flow control valve	Малый клапан регулирования расхода
Five-way and three-way combination	Пятиходовой и трехходовой комбинированный клапан
Solenoid valve	Электромагнитный клапан
Solenoid valve	Электромагнитный клапан
Small flow control valve	Малый клапан регулирования расхода
Micro solenoid valve	Электромагнитный микроклапан
One-way valve	Одноходовой клапан
Straight connector	Прямой переходник
Pneumatic foot switch valve	Пневматический клапан ножной педали управления
Five-way and three way combination	Пятиходовой и трехходовой комбинированный клапан
Main water	Вода водопроводная
Water filter	Фильтр для воды
Solenoid valve	Электромагнитный клапан
One-way valve	Одноходовой клапан
One-way valve	Одноходовой клапан
Total air	Общая температура
Blow-off tube	Продувочная трубка
550k Pa	550 кПа
Gas pressure regulating filter	Регулятор давления газа с фильтром
Water and gas distributor	Водо- и газораспределитель
Dental instrument	Стоматологический инструмент
Small flow control valve	Малый клапан регулирования расхода
Four-hole triple diaphragm valve	Тройной диафрагменный клапан с 4 отверстиями
Barometer	Барометр
Solenoid valve	Электромагнитный клапан
Simple relief valve	Простой предохранительный клапан
300kPa	300 кПа
Dental instrument	Стоматологический инструмент
Small flow control valve	Малый клапан регулирования расхода
Dental instrument	Стоматологический инструмент
Small flow control valve	Малый клапан регулирования расхода
Triple electronic control valve	Тройной электронный управляющий клапан
Working air pressure adjustment	Регулировка рабочего давления воздуха
One-way valve	Одноходовой клапан

Solenoid valve	Электромагнитный клапан
One-way valve	Одноходовой клапан
Solenoid valve	Электромагнитный клапан
Simple relief valve	Простой предохранительный клапан
200kPa	200 кПа
With return air switch	с переключателем отработанного воздуха
Sanitizer bottle	Емкость с дезинфицирующим средством
Distilled water bottle	Емкость с дистиллированной водой
Solenoid valve	Электромагнитный клапан
Return gas bottle	Емкость с обратным газом
Air lock switch	Выключатель подачи воздуха
Air brake valve	Пневматический тормозной клапан
3 way syringe	3-функциональный пистолет
Strong suction	Слюноотсос высокого уровня мощности
Weak suction	Слюноотсос низкого уровня мощности
Spitto on	Плевательница
Water cup	Стакан для воды
Solenoid valve	Электромагнитный клапан
One-w ay	Одноходовой клапан
Pipeline throttle	Задвижка трубки
Pipeline throttle	Задвижка трубки
Strong suction generator	Генератор слюноотсоса высокого уровня мощности
Weak suction a generator	Генератор слюноотсоса низкого уровня мощности
Soleno id valve	Электромагнитный клапан
Solenoid valve	Электромагнитный клапан
Water heater	Водонагреватель
02. 8*1. 5	02. 8*1. 5
04*2. 5	04*2. 5
06*4	06*4
08*5. 5	08*5. 5
Weak suction tube	Вакуумная трубка низкого уровня мощности
Strong suction tube	Вакуумная трубка высокого уровня мощности
Downpipe	Опускная трубка

Схематическое изображение системы подачи воды/газа в моделях P3-c/P3-i/P3-t

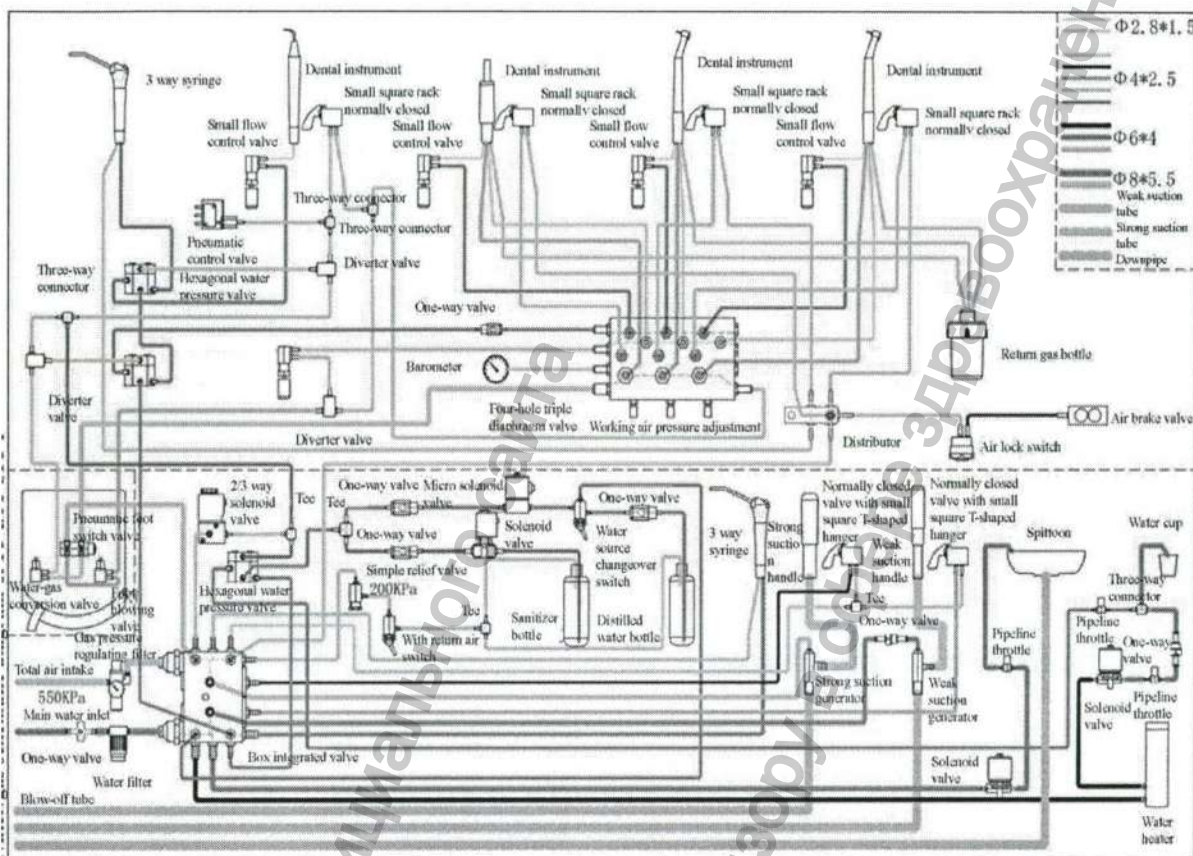

3 way syringe	3-функциональный пистолет
Small flow control valve	Малый клапан регулирования расхода
Pneumatic control valve	Пневматический управляющий клапан
Hexagonal water pressure valve	Шестигранный клапан регулирования давления
Three-way connector	Тройниковый соединитель
Diverter valve	Клапан отвода
2/3 way solenoid valve	2/3-ходовой электромагнитный клапан
Pneumatic foot switch valve	Пневматический клапан ножной педали управления
Water-gas conversion valve	Клапан преобразования вода-газ
Foot blowing valve	Ножной продувочный клапан
Gas pressure regulating filter	Регулятор давления газа с фильтром
Total air intake	Общий воздухозаборный узел
550KPa	550 кПа
Main water inlet	Основной водозаборный узел
One-way valve	Одноходовой клапан
Water filter	Фильтр для воды
Blow-off tube	Продувочная трубка
Hexagonal water pressure valve	Шестигранный клапан регулирования давления
Box inti grated valve	Встроенный клапан коробчатого типа
Dental instrument	Стоматологический инструмент
Small square rack normally closed	Малая прямоугольная стойка, с нормально замкнутым контактом
Small flow control valve	Малый клапан регулирования расхода
Three-way connector	Тройниковый соединитель
Three-way connector	Тройниковый соединитель
Diverter valve	Клапан отвода
One-way valve	Одноходовой клапан
Barometer	Барометр
Four-hole triple diaphragm valve	Тройной диафрагменный клапан с 4 отверстиями
One-way valve	Одноходовой клапан
Micro solenoid valve	Электромагнитный микроклапан

Tee	Тройник
One-way valve	Одноходовой клапан
Solenoid valve	Электромагнитный клапан
Simple relief valve	Простой предохранительный клапан
200KPa	200 кПа
With return air switch	с переключателем отработанного воздуха
Sanitizer bottle	Емкость с дезинфицирующим средством
Dental instrument	Стоматологический инструмент
Small square rack normally closed	Малая прямоугольная стойка, с нормально замкнутым контактом
Small flow control valve	Малый клапан регулирования расхода
Working air pressure adjustment	Регулировка рабочего давления воздуха
One-way valve	Одноходовой клапан
Water source changeover switch	Переключатель источника воды
Distilled water bottle	Емкость с дистиллированной водой
Dental instrument	Стоматологический инструмент
Small square rack normally closed	Малая прямоугольная стойка, с нормально замкнутым контактом
Small flow control valve	Малый клапан регулирования расхода
Dental instrument	Стоматологический инструмент
Small square rack normally closed	Малая прямоугольная стойка, с нормально замкнутым контактом
Return gas bottle	Емкость с обратным газом
Distributor	Распределитель
Air lock switch	Выключатель подачи воздуха
Air brake valve	Пневматический тормозной клапан
3 way syringe	3-функциональный шприц
Strong suction handle	Ручка вакуумной трубки высокого уровня мощности
Normally closed valve with small square T-shaped hanger	Нормально замкнутый клапан с малым прямоугольным T-образным подвесом
Weak suction handle	Ручка вакуумной трубки низкого уровня мощности
One-way valve	Одноходовой клапан
Strong suction generate	Генератор слюноотсоса высокого уровня мощности
Weal suction generator	Генератор слюноотсоса низкого уровня мощности
Solenoid valve	Электромагнитный клапан
Normally closed valve with small square T-shaped hanger	Нормально замкнутый клапан с малым прямоугольным T-образным подвесом
Spittoon	Плевательница
Water cup	Стакан для воды
Three-way councilor	Тройниковый соединитель
Pipeline throttle	Задвижка трубки
One-way valve	Одноходовой клапан
Pipeline throttle	Задвижка трубки
Pipeline throttle	Задвижка трубки
Solenoid valve	Электромагнитный клапан
Water heater	Водонагреватель
Φ2.8*1.5	Φ2,8*1,5
Φ4*2.5	Φ4*2.5
Φ0*4	Φ0*4
Φ8*5.5	Φ8*5.5
Weak suction tube	Вакуумная трубка низкого уровня мощности
Strong suction tube	Вакуумная трубка высокого уровня мощности
Downpipe	Опускная трубка

Схема электрических соединений в моделях E9-c/E9-i/E9-t/E9-x

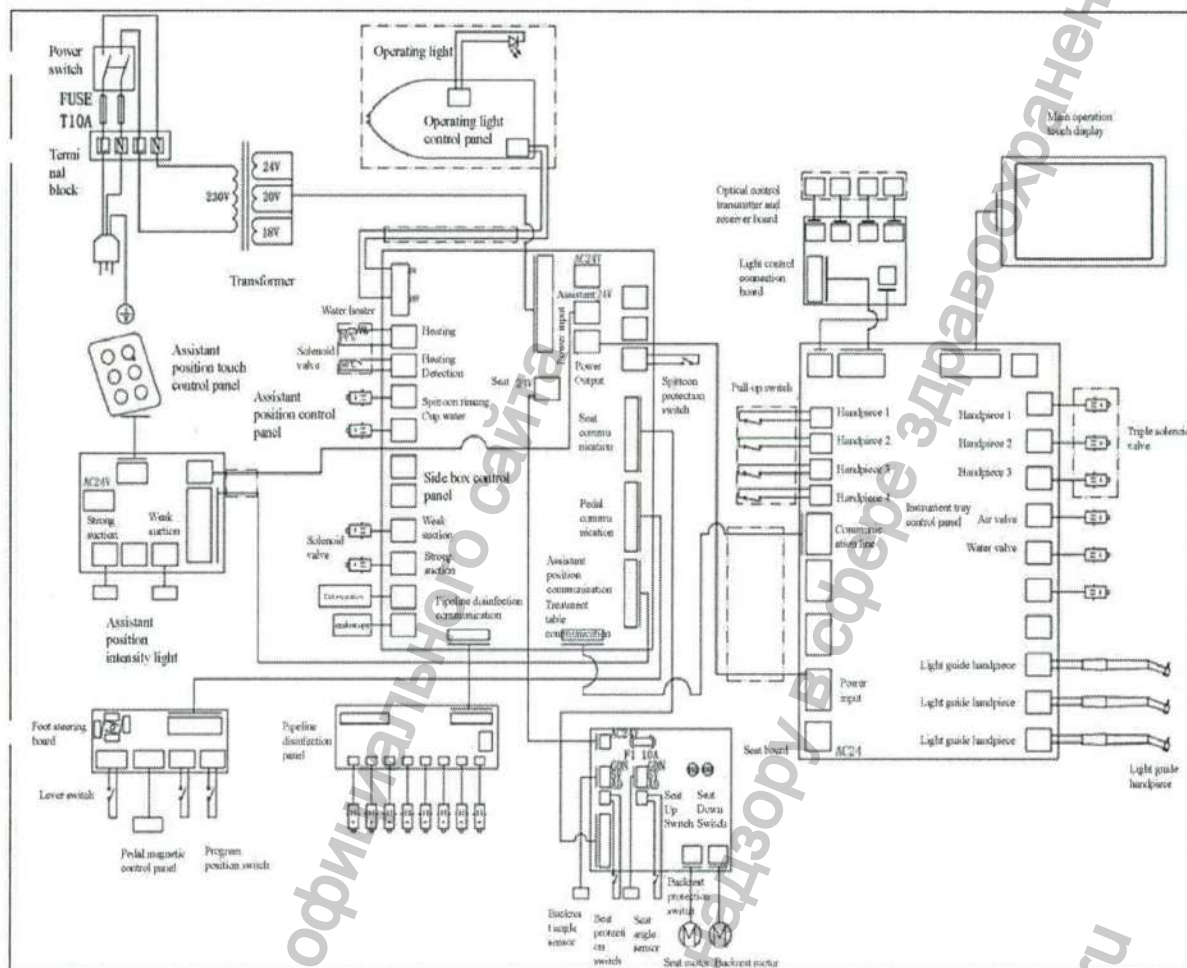

Power switch	Выключатель питания
FUSE	ПРЕДОХРАНИТЕЛЬ
T10A	T10A
Terminal block	Клемная колодка
V	V
Transformer	Трансформатор
Water heater	Водонагреватель
Solenoid valve	Электромагнитный клапан
Assistant position touch control panel	Сенсорная панель управления модуля ассистента
Assistant position control panel	Панель управления модуля ассистента
AC230V	230 В перем. тока
Strong suction	Слюноотсос высокого уровня мощности
Weak suction	Слюноотсос низкого уровня мощности
Solenoid valve	Электромагнитный клапан
Dirt separation endoscope	Эндоскоп для отделения примесей
Assistant position intensity light	Система освещения стойки ассистента
Foot steering board	Ножная панель управления
Lever switch	Устройство выключающее рычажное
Pedal magnetic control panel	Магнитная панель управления с педалью
Program position switch	Переключатель программных позиций
Pipeline disinfection panel	Панель дезинфекции трубок
Operating light	Светодиодный светильник
Operating light control panel	Панель управления рабочим освещением
Heating	Нагрев
Heating Detection	Детектор нагрева
Seat	Сиденье

Spittoon rinsing	Промывка плевательницы
Cup water	Стакан с водой
Side box control panel	Панель управления гидроблока
Weak suction	Слюноотсос низкого уровня мощности
Strong suction	Слюноотсос высокого уровня мощности
Pipeline disinfection communication	Трубка системы дезинфекции
Assistant	Ассистент
Power input	Входная мощность
Power Output	Выходная мощность
Spittoon protection switch	Защитный выключатель плевательницы
Seat communication	Система связи сиденья
Pedal communication	Система связи педали
Assistant position communication	Система связи ассистента
Treatment table communication	Система связи инструментального лотка
F1	F1
I0A	10 A
GDN	GDN (заземление)
AD	AD
Seat Up Switch	Переключатель для подъема сиденья
Seat Down Switch	Переключатель для опускания сиденья
Backrest angle sensor	Датчик угла поворота спинки
Seat protection switch	Переключатель защиты сиденья
Seat angle sensor	Датчик угла поворота сиденья
Backrest protection switch	Защитный выключатель спинки
Seat motor	Мотор сиденья
Backrest motor	Мотор для регулировки спинки
Optical control transmitter and receiver board	Плата передатчика и приемника системы оптического управления
Light control connection board	Коммутационная панель системы регулирования освещенности
Pull-up switch	Выдвижной переключатель
Seat board	Панель сиденья
Handpiece	Наконечник
Communie ation line	Линия связи
Power input	Входная мощность
Instrument tray control panel	Панель управления инструментального лотка
Air valve	Воздушный клапан
Water valve	Водяной клапан
Light guide handpiece	Наконечник световода
Main operation touch display	Сенсорный дисплей основной панели управления
Triple solenoid valve	Трехпозиционный электромагнитный клапан

Схема электрических соединений моделей P3-c/P3-i/P3-t

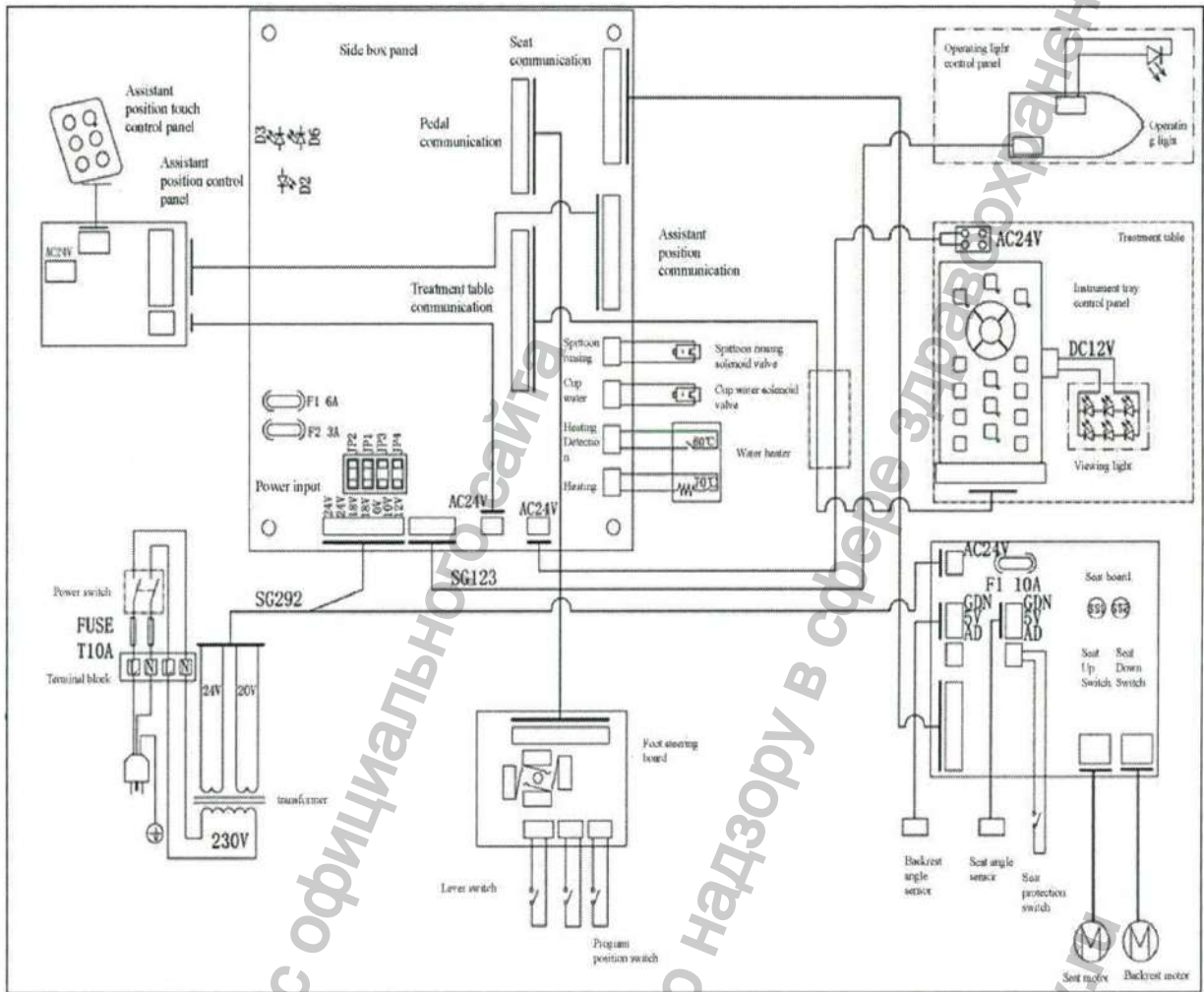

Assistant position touch control panel	Сенсорная панель управления модуля ассистента
Assistant position control panel	Панель управления модуля ассистента
AC24V	24 В перем. тока
Power switch	Выключатель питания
FUSE T10A	Предохранитель T10A
Terminal block	Клеммная колодка
V	В
transformer	Трансформатор
Side box panel	Панель гидроблока
Pedal communication	Система связи педали
D	D
Treatment table communication	Система связи инструментального лотка
F	F
A	A
JP	JP
Power input	Входная мощность
SG	SG
Seat communication	Система связи сиденья
Assistant position communication	Система связи ассистента
Spittoon rinsing	Промывка плевательницы
Cup water	Стакан для воды
Heating Detection	Детектор нагрева
Heating	Нагрев
Foot steering board	Ножная панель управления
Lever switch	Устройство выключающее рычажное

Program position switch	Переключатель программных позиций
Spittoon rinsing solenoid valve	Электромагнитный клапан системы промывки плевательницы
Cup water solenoid valve	Электромагнитный клапан системы подачи воды в стакан
Water heater	Водонагреватель
Operating light control panel	Панель управления светодиодным светильником
Operating light	Светодиодный светильник
Treatment table	Инструментальный лоток
Instrument tray control panel	Панель управления инструментального лотка
DC12V	12 В пост. тока
Viewing light	Негатоскоп
F1	F1
I0A	10 A
GDN	GDN (заземление)
SV	SV
AD	AD
Seat board	Панель сиденья
Seat	Сиденье
Up Switch	Переключатель "вверх"
Seat Down Switch	Переключатель для опускания сиденья
Backrest angle sensor	Датчик угла поворота спинки
Seat angle sensor	Датчик угла поворота сиденья
Seat protection switch	Переключатель защиты сиденья
Seat motor	Мотор сиденья
Backrest motor	Мотор для регулировки спинки кресла

### 6.8. Утилизация отходов

Если установка слишком старая и даже после надлежащего технического обслуживания и ремонта не соответствует расчетным рабочим характеристикам производителя, дальнейшая эксплуатация установки запрещена; ее необходимо своевременно утилизировать. Необходимо соблюдать все положения законодательства, касающиеся утилизации отходов. В качестве отходов, опасных для окружающей среды, необходимо рассматривать, как минимум, компоненты электронных схем установки. Утилизируйте их в соответствии с местными нормами и регламентами или правилами больницы.

## Раздел 7 Наиболее частые неисправности и способы их устранения

### 7.1 Электрическое стоматологическое кресло

Неисправность	Причина	Способ устранения
Вся установка не перемещается	Поврежден силовой предохранитель	Замените на предохранитель того же типа
Подъемник не работает надлежащим образом	Поврежден мотор или ослабла проводка	Проверьте проводку и сообщите о неисправности техническому специалисту
Спинка не работает надлежащим образом	Поврежден мотор или ослабла проводка	Проверьте проводку и сообщите о неисправности техническому специалисту
Нестабильность при перемещении	Микросхема центрального процессора отсырела или повреждена	Обработайте микросхему влагопоглотителем и сообщите о неисправности техническому специалисту
Светодиодный светильник не включается	Вышел из строя предохранитель или повреждена печатная плата	Замените на предохранитель того же типа и сообщите о неисправности техническому специалисту
Из стоматологического наконечника поступает недостаточно воздуха	Пневматические рукава деформированы или засорен фильтр	Отрегулируйте пневматические рукава или очистите фильтр
Из 3-функционального пистолета не выходит достаточное количество воды	Рабочий диапазон дроссельного клапана слишком большой или, наоборот, слишком маленький	Отрегулируйте дроссельный клапан
Слюноотсос не работает	Электромагнитный клапан поврежден	Обратитесь к техническому специалисту для замены
Недостаточная сила всасывания у слюноотсоса низкого уровня мощности	Повреждены кольцевые прокладки или недостаточное давление воды	Замените кольцевые прокладки или отрегулируйте давление воды
Недостаточная сила всасывания у слюноотсоса высокого уровня мощности	Повреждены кольцевые прокладки или недостаточное давление воздуха	Замените кольцевые прокладки или отрегулируйте давление воздуха
Теплая вода не поступает	Поврежден нагреватель	Обратитесь к техническому специалисту для замены

### 7.2. Замена трубки с плавкой вставкой



Выключите сначала основной источник питания. Затем откройте крышку гидроблока, открутите с помощью крестообразной отвертки среднего размера колпачок трубки с плавкой вставкой, установите новую трубку с плавкой вставкой и выполните описанную выше процедуру в обратном порядке.

Трубка с плавкой вставкой	Технические характеристики
Трубка главного предохранителя	T10 AL, 250 B

### 7.3 Список принадлежностей и стандартных запасных частей

Принадлежности	Характеристики/модель
Плавкий предохранитель	4.01.416BA10521
Трубка для подачи воды (30 см)	4.05.440JM42520
Трубка для подачи воздуха (30 см)	
3-функциональный пистолет	3.02.301CX078A0
Запасные части	Характеристики/модель
Винт из нержавеющей стали с крестообразным шлицем и высокой головкой	M4*10
Медное соединение	G1/2*5/16

### 7.4. Графические изображения и условные обозначения, используемые в установке

	Указывается отдельно, это означает, что остальная информация подробно изложена в руководстве по эксплуатации		При указании вместе с надписью «Предупреждение» означает важную информацию для пользователей или технического персонала.
---	--	---	--

	При указании вместе с надписью «Внимание!» означает, что несоблюдение указаний в данном руководстве может привести к травмам или повреждению установки и ее компонентов.	 T10AL AC250V	Значок предохранителя.
	Значок «Бережь от влаги».		Значок «Хрупкое изделие».
	Значок «Верх».		Значок ограничения влажности при хранении.
	Значок ограничения температуры хранения.		Значок ограничения атмосферного давления при хранении.
	Ограничение штабелирования.		Означает «См. сопроводительный документ».
	Это знак означает «Запрещается выбрасывать электронное оборудование по своему усмотрению». Согласно правилам, после истечения срока годности установку необходимо утилизировать в соответствии с требованиями местного законодательства во избежание загрязнения окружающей среды и травмирования пользователя.		Значок «Заземление».
	Класс: класс В.	IPX1	Знак водонепроницаемости ножной педали управления.
	ВЫКЛ. (питание от электросети).		ВКЛ. (питание от электросети).

Установка стоматологическая

#### Раздел 8. Электромагнитная совместимость

##### ⚠ Меры предосторожности:

- Установка стоматологическая соответствует требованиям электромагнитной совместимости стандарта МЭК 60601-1-2.
- Пользователь обязуется смонтировать и эксплуатировать установку в соответствии с информацией, указанной в сопроводительном документе.
- Портативное и мобильное оборудование радиочастотной связи может повлиять на работу стоматологической установки.  
При эксплуатации установки избегайте сильных электромагнитных помех, например, вблизи мобильных телефонов, микроволновых печей и пр.
- Подробную информацию о регламентах и заявлениях производителей см. в Приложении.

##### ⚠ Внимание!

- Запрещается устанавливать ее рядом с другим оборудованием во время ее эксплуатации. В противном случае необходимо контролировать правильность работы устройства и следить за тем, чтобы все параметры функционировали исправно.
- Использование кабелей других производителей, а не кабелей, поставляемых производителем стоматологической установки в качестве запасных частей для внутренних компонентов, может привести к увеличению излучения стоматологической установки или снизить ее помехоустойчивость.

##### Приложение:

Руководство и декларация производителя - электромагнитное излучение		
Установка стоматологическая предназначена для использования в электромагнитной среде, указанной ниже. Заказчик или пользователь установки стоматологической должен убедиться, что установка используется в такой среде.		
Испытание на излучение	Соблюдение норм и требований	Руководство по использованию в электромагнитной среде
Радиочастотное излучение, стандарт СИСПР (CISPR) 11	Группа I	Установка стоматологическая использует радиочастотную энергию только для своей внутренней функции. Уровень радиочастотного излучения очень низкий и не ведет к нарушениям функционирования расположенного вблизи электронного оборудования.

Радиочастотное излучение, стандарт СИСПР (CISPR) 11	Категория А	Установка стоматологическая может использоваться во всех учреждениях, включая жилые помещения и помещения, напрямую подключенные к общей сети низкого напряжения, которая питает жилые помещения.
Эмиссия гармонических составляющих Стандарт МЭК 61000-3-2	Класс А	
Колебания напряжения / мерцающие излучения IEC61000-3-3	Соответствует требованиям	

<b>Руководство и декларация производителя - Устойчивость к электромагнитным помехам</b>			
Усилитель изображения установки стоматологической предназначен для использования в электромагнитной среде, указанной ниже. Заказчик или пользователь усилителя изображения установки стоматологической должен убедиться, что устройство используется в такой среде:			
<b>Проверка помехоустойчивости</b>	<b>Испытательный уровень по МЭК 60601</b>	<b>Диапазон напряжений стабилизированного источника тока</b>	<b>Руководство по использованию в электромагнитной среде</b>
Электростатический разряд (ЭСР), стандарт МЭК 61000-4-2	± 8 кВ контактный разряд ±15 кВ, по воздуху	± 8 кВ контактный разряд ±15 кВ, по воздуху	Полы должны быть деревянными, бетонными или из керамической плитки. Если полы покрыты синтетическим материалом, то относительная влажность воздуха должна быть не менее 30 %.
Кратковременные электрические броски/наносекундные импульсные помехи Стандарт МЭК 61000-4-4	± 2 кВ для линий электропитания ± 2 кВ для входящих/выходящих линий	± 2 кВ для линий электропитания ± 2 кВ для входящих/выходящих линий	Качество электропитания должно быть сопоставимо с электроснабжением коммерческих зданий или лечебно-профилактических учреждений.
Скачки напряжения, стандарт МЭК 61000-4-5	±1 кВ линия(-ии)-линия(-ии) ±2 кВ провод-земля	±1 кВ разница режим ±2 кВ в синфазном режиме	Качество электропитания должно быть сопоставимо с электроснабжением коммерческих зданий или лечебно-профилактических учреждений.
Провалы напряжения, короткие перебои в подаче и колебания напряжения на входных линиях сетей электропередач, стандарт IEC 61000-4-11	<5 % $U_T$ (провал >95% в $U_T$ ) в течение 0,5 циклов 40 % $U_T$ (провал 60% в $U_T$ ) в течение 5 циклов 70 % $U_T$ (провал 30% в $U_T$ ) в течение 25 циклов <5 % $U_T$ (провал >95% в $U_T$ ) в течение 5 секунд	<5 % $U_T$ (провал >95% в $U_T$ ) в течение 0,5 цикла 40 % $U_T$ (провал 60% в $U_T$ ) в течение 5 циклов 70 % $U_T$ (провал 30% в $U_T$ ) в течение 25 циклов <5 % $U_T$ (провал >95% в $U_T$ ) в течение 5 секунд	Качество электропитания должно быть сопоставимо с электроснабжением типовых коммерческих зданий или лечебно-профилактических учреждений. Если пользователь усилителя изображения установки стоматологической требует непрерывная работа во время прерываний подачи электропитания, рекомендуется подключить усилитель изображения установки стоматологической к источнику бесперебойного питания или аккумулятору.

Частота сети (50/60 Гц) магнитное поле IEC 61000-4-8	30 А/м	30 А/м, 50/60 Гц	При возникновении искажений изображения отнесите усилитель изображения подальше от источников высокочастотных магнитных полей или установите экраны для защиты от магнитных полей. В предполагаемом месте установки измерьте магнитное поле высокой частоты и убедитесь, что полученные значения достаточно низкие.
Примечание: $U_t$ представляет собой напряжение сети переменного тока для испытательного уровня.			

Руководство и декларация производителя – устойчивость к электромагнитным помехам			
Установка стоматологическая предназначена для эксплуатации в электромагнитной среде, указанной ниже. Заказчик или пользователь установки стоматологической должен убедиться в том, что она используется в электромагнитной среде.			
Проверка помехоустойчивости	Контрольный уровень согласно IEC 60601	Уровень соответствия требованиям	Руководство по использованию в электромагнитной среде
Наведенные радиоволны МЭК 61000-4-6	3 В среднеквадратич. напряж. (3 Vrms) 150 кГц - 80 МГц за пределами диапазона ISM <sup>a</sup>	3 В среднеквадратич. напряж. (3 Vrms)	Расстояние от портативных и мобильных высокочастотных средств связи до любой части установки стоматологической, включая кабели, не должно быть менее рекомендуемого пространственного разнеса, рассчитанного с помощью следующей формулы, применимой для частоты передатчика. <b>Рекомендуемый пространственный разнос:</b> $E = \frac{6}{d} \sqrt{P}$
Излучаемые радиоволны, МЭК 61000-4-3	6 В среднеквадратич. напряж. (6 Vrms) 150 кГц - 80 МГц - это диапазон ISM (промышленный, научный и медицинский диапазон) <sup>a</sup> 10 В/м 80 МГц - 2,7 ГГц	6 В среднеквадратич. напряж. (6 Vrms),  10 В/м	где P - максимальная мощность в Ваттах, d - минимальный пространственный разнос в м <sup>b</sup> , а E - ИСПЫТАТЕЛЬНЫЙ УРОВЕНЬ ПРИ ИСПЫТАНИЯХ НА ПОМЕХОУСТОЙЧИВОСТЬ в В/м. Напряженность поля от стационарного радиочастотного передатчика, определенная в результате обследования электромагнитной обстановки на объекте, <sup>c</sup> должна быть менее уровень в каждом частотном диапазоне. <sup>d</sup> Возникновение помех возможно вблизи оборудования, отмеченного следующим знаком: 
Примечание: приведенные указания применимы не во всех случаях. На распространение электромагнитного поля влияет поглощение и отражение от строений, предметов и людей.			

- (a) Диапазон ISM (промышленный, научный и медицинский) между 150 кГц и 80 МГц составляет 6795 МГц; 13 553 МГц - 13,567 МГц; от 26 957 МГц до 27 283 МГц; и от 40,66 МГц до 40,70 МГц.
- (b) Уровень соответствия требованиям помехоустойчивости в частотных диапазонах ISM от 150 кГц до 80 МГц и в частотном диапазоне от 80 МГц до 2,5 ГГц предназначен для снижения вероятности того, что мобильное/портативное коммуникационное оборудование может создавать помехи, если его по неосторожности пронести в помещения для пациентов. По этой причине при расчете рекомендуемого пространственного разнеса для передатчиков в этих частотных диапазонах используется дополнительный коэффициент 10/3.
- (c) Уровень сигнала от стационарных передатчиков, таких как базовые станции для (сотовых/беспроводных) радиотелефонов и наземных мобильных радиостанций, любительского радио, AM- и FM- радио- и телевизионного вещания теоретически нельзя предсказать с точностью. Для оценки электромагнитной обстановки с учетом стационарных радиочастотных передатчиков следует осуществить электромагнитное обследование объекта. Если измеренные значения напряженности поля в месте эксплуатации установки стоматологической превышают применимые уровни соответствия РЧ, указанные выше, следует провести осмотр установки стоматологической с целью проверки его нормального функционирования. Если в процессе осмотра выявляется отклонение от нормального функционирования, необходимо принять дополнительные меры, такие как перенастройка или перемещение установки стоматологической в другое место.
- (d) За пределами частотного диапазона 150 кГц - 80 МГц напряженность поля должна быть менее 1 В/м.

## Раздел. 9 Физические и технические характеристики

Информация о требованиях				
Наименование		Параметр	Допустимое отклонение	
<b>ФИЗИЧЕСКИЕ ХАРАКТЕРИСТИКИ</b>				
Размеры	Габаритные размеры стоматологической установки	длина	200 см	±1 см
		ширина	85 см	±1 см
		высота	180 см	±1 см
	Полный диапазон перемещений стоматологической установки	Длина	2200 мм	±10 мм
		Ширина	1780 мм	±10 мм
максимальная высота поверхности подушки сиденья от уровня основания		800 мм	нет данных	
минимальная высота поверхности подушки сиденья от уровня основания		400 мм	нет данных	
<b>Технические характеристики</b>				
Диапазон наклона спинки назад		105°~185°	±1°	
диапазон расширения и сжатия подголовника		> 200 мм	±10 мм	
Расстояние подъема и перемещения механического лотка		480 мм	±10 мм	
максимальный угол наклона подушки сиденья назад		> 10°	нет данных	
Диапазон вращения плевательницы		> 180°	нет данных	
максимальная нагрузка на стоматологическое кресло		150 кг	нет данных	
максимальная нагрузка на настольный лоток, прикрепленный к инструментальной панели стоматолога		3,0 кг	нет данных	
диапазон вращения инструментального лотка		> 180°	нет данных	
Входная мощность		900 ВА	нет данных	
Напряжение питания		230 В перем. тока	нет данных	
Патрон главного предохранителя		10А 250 В	нет данных	
Частота		50/60 Гц	нет данных	
Номинальный уровень освещенности рабочего светильника		7000-30000 люкс	нет данных	
Предельное значение давления воздуха		(0,7±0,1) МПа	нет данных	
Предельный расход воздуха		выше 80 л/мин.	нет данных	

наименование	применение	Размеры, Допустимое отклонение ± 5%
1 Кресло (Chair), в составе: 1.1. Основание кресла (Chair base) – 1шт. 1.2. Спинка кресла (Chair back): 1.2.1. Бесшовная полиуретановая обивка (Seamless PU upholstery) PU (* используется для всех моделей) 1.2.2. Силиконовый чехол класса люкс (Luxury sewn silicone upholstery) (* используется для всех моделей) 1.3. Сиденье (Seat): 1.3.1. Бесшовная полиуретановая обивка (Seamless PU upholstery). 1.3.2. Силиконовый чехол класса люкс (Luxury sewn silicone upholstery)	Кресло: Основание кресла Обеспечивает пациентам удобную поддержку в положении сидя, облегчая диагностику, наблюдение и хирургические операции, соединяет боковую панель и передает усилие, создаваемое вращением двигателя, на подголовник сиденья и спинку. Спинка кресла: Поддерживает спину пациента. Сиденье : поддерживает ноги пациента.	1.1 основание кресла: 94КГ--84*50.5*65СМ Для моделей E9-x, E9-i, E9-c, E9-t  Для моделей P3-t, P3-c, P3-i: 81КГ--91*50.5*39СМ:  1.2 спинка кресла: 4.1КГ--57*41.5*11СМ 1.2.1 Бесшовная полиуретановая обивка: 2.4КГ--59*47*13СМ 1.2.2 Силиконовый чехол класса люкс: 2.4КГ--59*47*13СМ  1.3.1. Сиденье (Seat), Бесшовная полиуретановая обивка (Seamless PU upholstery): 3.1КГ--66*46*8СМ 1.3.2 Сиденье (Seat), Силиконовый чехол класса люкс (Luxury sewn silicone upholstery): 3.2КГ--68*47*10СМ  Для моделей E9-x, E9-i, E9-c, E9-t.  Для моделей P3-t, P3-c, P3-i: 1.3.1 Сиденье (Seat), Бесшовная полиуретановая обивка (Seamless PU

	<p>1.4.Подголовник (Headrest):</p> <p>1.4.1.Бесшовная полиуретановая обивка (Seamless PU upholstery) . (* используется для всех моделей)</p> <p>1.4.2.Силиконовый чехол класса люкс (Luxury sewn silicone upholstery) (* используется для всех моделей)</p> <p>1.5.Подлокотник (Armrest) (* используется для всех моделей)</p> <p>1.6.Встроенный напольный модуль (Built-in floor module) (* используется для всех моделей)</p>	<p>Подголовник: Поддерживает голову пациента.</p> <p>Подлокотник: Поддерживайте руки пациента.</p> <p>Встроенный напольный модуль: это соединительная деталь между водопроводом, газом, электричеством и дренажом стоматологической установки и внешними системами водоснабжения, газоснабжения, электроснабжения и дренажа.</p>	<p>upholstery): 8КГ-- 1220*54*15.5СМ 1.3.2. Сиденье (Seat), Силиконовый чехол класса люкс (Luxury sewn silicone upholstery): 7.8КГ-- 1223*55*16СМ</p> <p>1.4.1 Бесшовная полиуретановая обивка (Seamless PU upholstery): 338Г-- 19*20.5*6СМ</p> <p>1.4.2 Силиконовый чехол класса люкс (Luxury sewn silicone upholstery): 345Г-- 20*21.5*6.5СМ</p> <p>1.5 Подлокотник (Armrest): 1.88КГ-- 42*14.5*13.5СМ</p> <p>1.6 Встроенный напольный модуль (Built-in floor module): 1.7.8КГ--68*41.5*30СМ</p>
2	<p>Ножная педаль управления (Foot control pedal) (* используется для всех моделей)</p>	<p>Положение, удобное для стоматологов или ассистентов, используется для управления различными функциями кресла, такими как подъем, наклон и т.д., а также может управляться ножными педалями для управления определенными функциями кресла, такими как подъем, подача воды и т.д.</p>	<p>3КГ--21*26*18СМ</p>
3	<p>Модуль врача с тележкой (Doctor unit cart version), в составе: Для моделей: Е9-х, Е9-т, P3-т</p> <p>Модуль врача с верхней подачей инструментов (Doctor unit whip arm version) Для моделей: Е9-и, P3-и</p> <p>Модуль врача, подвесной (Doctor unit hanging version) Для моделей: Е9-с, P3-с</p> <p>в составе:</p> <p>3.1. Панель управления стоматологической установки (Control panel of the dentist unit)</p> <p>3.2. Держатель инструментов (Instrument holder)</p> <p>3.3. Силиконовый коврик для инструментов (Silicone tool mat)</p>	<p>Пульт управления обычно устанавливается с одной стороны стоматологической установки и в основном используется для выполнения таких операций, как ингаляция, распыление воды и сушка. Пульт также оснащен различными устройствами управления, такими как управление распылением воды, регулирование давления воздуха, освещение и другие функции</p> <p>3.1 Панель управления стоматологической установки: Нажатие на переключатель управления стоматологической установки позволяет перемещать его вверх и вниз</p> <p>3.2 Держатель инструментов: Подвесное оборудование, такое как наконечники, двигатели и 3-функциональный пистолет</p> <p>3.3 Силиконовый коврик для инструментов: Предотвращает износ обычно используемых лекарств и небольших инструментов, необходимых для обработки на столе для процедур, а также грязь и пятна на поверхности.</p> <p>3.4 3-функциональный пистолет (3-way syringe) Обеспечивает врачей необходимой водой, воздухом или аэрозолем для лечения.</p>	<p>Модуль врача с тележкой (Doctor unit cart version): 22КГ--44*48*76.5СМ для модели Е9-х, P3-т</p> <p>Для модели P3-и 19.5КГ-- 44*48*76.5СМ</p> <p>Модуль врача с верхней подачей инструментов (Doctor unit whip arm version) 6.3КГ-- 59*62*27 СМ- для модели Е9-и</p> <p>4.1КГ-- 59*62*27СМ- для модели P3-и</p> <p>Модуль врача, подвесной (Doctor unit hanging version) 5.6кг-- 47*44*12СМ-для модели Е9-с</p> <p>3.8КГ-- 47*44*12СМ- для модели P3-с</p> <p>3.1 Панель управления стоматологической установки (Control panel of the dentist unit): 117 Г--18*11.5*0.4СМ для моделей: P9-х, Е9-с, Е9-т, P3-т</p> <p>117Г-- 11.4*20*0.4 СМ – для модели Е9-и</p> <p>23Г-- 18*11.5*0.4СМ -для модели P3-и</p> <p>20Г-- 18*11*0.1СМ- для модели P3-т</p> <p>3.2 Держатель инструментов: 1.3КГ-- 40*7*6СМ для моделей P9-х, Е9-с, Е9-т</p> <p>792Г-- 31.3*41.5*12 СМ для моделей Е9-и, P3-и, P3-с</p>

<p>3.4. 3-функциональный пистолет (3-way syringe) (* используется для всех моделей)</p> <p>3.5. Трубки наконечника (handpiece tubes), в вариантах исполнения (при необходимости):</p> <p>3.5.1. С оптоволоконным элементом (Handpiece tubes with fibre optic element) (* используется для всех моделей)</p> <p>3.5.2. Без оптоволоконного элемента (Handpiece tubes without fibre optic element) (* используется для всех моделей)</p> <p>3.6. Скалер (Scaler) (* используется для всех моделей)</p> <p>3.7. Наконечник турбинный (Turbine handpiece):</p> <p>3.7.1. С оптоволоконным элементом (Turbine handpiece with fibre optic element) (* используется для всех моделей)</p> <p>3.7.2. Без оптоволоконного элемента (Turbine handpiece without fibre optic element) (* используется для всех моделей)</p> <p>3.8. Угловой наконечник ((Angular handpiece):</p> <p>3.8.1. С оптоволоконным элементом - (Angular handpiece with fibre optic element) (* используется для всех моделей)</p> <p>3.8.2. Без оптоволоконного элемента (Angular handpiece without fibre optic element)- (* используется для всех моделей)</p> <p>3.9. Прямой наконечник (Straight handpiece):</p> <p>3.9.1. С оптоволоконным элементом - (* используется для всех моделей)</p> <p>3.9.2. Без оптоволоконного элемента- (* используется для всех моделей)</p>	<p>3.5 Трубки наконечника: Соедините наконечник и стол для обработки, чтобы обеспечить канал для подачи воды и газа, необходимых для работы наконечника.</p> <p>3.5.1 Соедините наконечник с шестью отверстиями и стол для обработки, чтобы обеспечить каналы для подачи воды, газа и электричества, необходимые для работы наконечника с шестью отверстиями.</p> <p>3.5.2 Соедините наконечник с четырьмя отверстиями и стол для обработки, чтобы обеспечить каналы для подачи воды, газа и электричества, необходимые для работы наконечника с четырьмя отверстиями .</p> <p>3.6 Скалер: Используется для очистки и придания формы поверхности и корневному каналу зубов</p> <p>3.7 Турбинный наконечник: Используется для зажима вращающихся инструментов, таких как иглы, сверла и напильники, приводя их в движение при выполнении стоматологических хирургических операций, таких как резка, шлифовка, строгание и сверление.</p> <p>3.7.1 Используется для фиксации вращающихся инструментов, таких как иглы, сверла и напильники, приводя их в движение при выполнении стоматологических хирургических операций, таких как резка, шлифовка, строгание и сверление, а также при освещении.</p> <p>3.7.2 Используется для фиксации вращающихся инструментов, таких как иглы, сверла и напильники, приводя их в движение при выполнении стоматологических хирургических операций, таких как резка, шлифовка, строгание и сверление.</p> <p>3.8.1 Используется для фиксации вращающихся инструментов, таких как иглы, сверла и напильники, приводя их в движение при выполнении стоматологических хирургических операций, таких как резка, шлифовка, строгание и сверление, а также при освещении.</p> <p>3.8.2 Используется для фиксации вращающихся инструментов, таких как иглы, сверла и напильники, приводя их в движение при выполнении стоматологических хирургических операций, таких как резка, шлифовка, строгание и сверление.</p> <p>3.9.1 Используется для фиксации вращающихся инструментов, таких</p>	<p>1.6КГ-- 40*7*6СМ- для модели Р3-т</p> <p>3.3 Силиконовый коврик для инструментов (Silicone tool mat): 337Г--45*28.5*0.3СМ Для моделей Р9-х, Е9-с, Е9-т, Р3-т</p> <p>170Г-- 29.8*40*0.2СМ СМ Для моделей Е9-т, Р3-т, Р3-с</p> <p>3.4 3-функциональный пистолет (3-way syringe): 123Г--11.5*3*2СМ</p> <p>Трубки наконечника (handpiece tubes)</p> <p>3.5.1С оптоволоконным элементом : 142Г--Ф1.5*162СМ</p> <p>3.5.2 Без оптоволоконного элемента-: 157Г--Ф1.5*148СМ</p> <p>3.6 скалер: 139Г--Ф2*158СМ</p> <p>3.7.1 С оптоволоконным элементом: 51Г--Ф2.5*13СМ</p> <p>3.7.2Без оптоволоконного элемента: 49Г--Ф2.5*13СМ</p> <p>3.8.1С оптоволоконным элементом: 57Г--Ф2*11СМ</p> <p>3.8.2Без оптоволоконного элемента.: 54Г--Ф2*11СМ</p> <p>3.9.1С оптоволоконным элементом: 53Г--Ф2*10.2СМ</p> <p>3.9.2Без оптоволоконного элемента: 51Г--Ф2*10.2СМ</p>
---	--	---

	<p>3.10. Электродвигатель (Electric motor) (* используется для всех моделей)</p> <p>3.11. Компрессор (Air motor) (* используется для моделей P3-i, P3-c, P3-t)</p>	<p>приводя их в движение при выполнении стоматологических хирургических операций, таких как резка, шлифовка, строгание и сверление, а также при освещении. 3.9.2 Используется для зажима вращающихся инструментов, таких как иглы, сверла и напильники, приводя их в движение при выполнении стоматологических хирургических операций, таких как резка, шлифовка, строгание и сверление</p> <p>3.10 Электродвигатель: Используется для зажима вращающихся инструментов, таких как иглы, сверла и напильники, приводя их в движение для выполнения стоматологических хирургических операций, таких как резка, шлифовка, строгание и сверление</p> <p>3.11 Компрессор (Air motor) Используется для зажима вращающихся инструментов, таких как иглы, сверла и напильники, приводя их в движение при выполнении стоматологических хирургических операций, таких как резка, шлифовка, строгание и сверление</p>	<p>3.11 Электродвигатель (Electric motor): 261Г--Ф2.3*199СМ</p> <p>3.11. Компрессор 238G—Ф3*199СМ</p>
4	Интраоральная (внутриротовая) видеокамера (Intraoral video camera) (* используется для всех моделей)	Используйте функцию камеры для наблюдения за состоянием различных частей полости рта.	115Г--128*2.5*3СМ
5	Монитор с держателем (Monitor with holder) (* используется для всех моделей)	Отображение изображений, полученных во время эндоскопического наблюдения различных частей полости рта .	2.75КГ--38.5*4.3*33.2СМ
6	Лоток для инструментов из нержавеющей стали (Stain steel instrument tray)	Держит небольшие медицинские бутылочки и инструменты при лечении	2.5КГ--50*32*1.8СМ
7	<p>Модуль основного гидроблока (Main side Box), в составе:</p> <p>7.1. Гидроблок (Side Box) (* используется для всех моделей)</p> <p>7.2. Керамическая плевательница (Ceramic Cuspidor) (* используется для всех моделей)</p> <p>7.3. Бутылка для воды (Water bottle) (* используется для всех моделей)</p> <p>7.4. Дезинфектант ( Disinfection water bottle ) (* используется для всех моделей)</p> <p>7.5. Трубка для наполнения стакана (Cup filling tube) (* используется для всех моделей)</p> <p>7.6. Трубка для промывания плевательницы</p>	<p>Боковой отсек служит местом сбора счетчиков воды и газа в стоматологическом кресле, а также водяных и газовых клапанов. Важно убедиться, что все счетчики работают должным образом, все трубопроводы надежно подсоединены, подача воды стабильна, воздушные фильтры не засорены, а все регулирующие клапаны исправны и функционируют должным образом.</p> <p>7.2 Керамическая плевательница: Собирает отходы, выходящие изо рта пациента во время лечения</p> <p>7.3 Бутылка с водой: Храните дистиллированную воду, необходимую для обработки.</p> <p>7.4 Дезинфектант : Храните дезинфицирующее средство, необходимое для дезинфекции.</p> <p>7.5 Трубка для наполнения стакана: Обеспечьте пациентов водой для полоскания рта.</p> <p>7.6 Трубка для промывания плевательницы : Обеспечьте</p>	<p>7.1 Гидроблок (Side Box): 17.5КГ--51*27*41СМ</p> <p>7.2 Керамическая плевательница (Ceramic Cuspidor): 1.1КГ--Ф25.8*10СМ</p> <p>7.3 Бутылка для воды (Water bottle): 57Г--Ф10.5*26.5СМ</p> <p>7.4 Дезинфектант ( Disinfection water bottle ): 57Г--Ф7.5*26.5СМ</p> <p>7.5 Трубка для наполнения стакана : 72Г--3.5*8*16.5СМ</p> <p>7.6 Трубка для промывания плевательницы: 23Г--5.3*1.4*5.3СМ</p> <p>7.7 Аспирационный блок: HV Высоковольтная всасывающая головка :</p>

	<p>7.6. Трубка для промывания плевательницы (Cuspidor washing tube) (* используется для всех моделей)</p> <p>7.7. Аспирационный блок (Suction head) (* используется для всех моделей)</p>	<p>плевательницы : Обеспечьте промывку керамических плевательниц водой.</p> <p>7.7 Аспирационный блок : Определенное отрицательное давление создается генератором отрицательного давления или внешним устройством, генерирующим отрицательное давление, для достижения цели всасывания.</p>	<p>HV Высоковольтная всасывающая головка : 21G--Ф2.8*7CM</p>
8	<p>Модуль ассистента (Assistant unit), в составе:</p> <p>8.1. 3-функциональный пистолет (3-way syringe)</p> <p>8.2. Панель управления модуля ассистента (Control panel of the assistant unit) (* используется для всех моделей)</p> <p>8.3. Шланг вакуумный аспирационный (Vacuum suction hose) - (* используется для всех моделей)</p> <p>8.4. Шланг слюноотсоса (Saliva ejector hose) (* используется для всех моделей)</p> <p>8.5. Полимеризационная лампа (Curing light) (* используется для всех моделей)</p> <p>8.6. Инструментальный лоток (Instrument tray) (* используется для всех моделей)</p>	<p>Обеспечьте ассистенту врача простое управление стоматологическими креслами, чтобы помочь врачам в их работе</p> <p>8.1 3-функциональный пистолет: обеспечивает врачей необходимой водой, воздухом или аэрозолем для лечения.</p> <p>8.2 Панель управления ассистента: нажатием на соответствующий переключатель управления можно перемещать стоматологическое кресло, нагревать ополаскиватель для полости рта и т. д.</p> <p>8.3 Шланг вакуумный аспирационный: подсоедините генератор сильного отсоса и головку сильного отсоса</p> <p>8.4 Шланг слюноотсоса: подсоедините генератор сильного отсоса и головку слабого отсоса</p> <p>8.5 Полимеризационная лампа используется для отверждения светоотверждаемых материалов.</p> <p>8.6 Инструментальный лоток: перенос небольших флаконов с лекарствами и инструментов, необходимых для лечения</p>	<p>8.1 3-функциональный пистолет: 123г--11.5*3*2CM</p> <p>8.2 Панель управления модуля ассистента : 20г--7*4.8*0.6CM</p> <p>8.3 Шланг вакуумный аспирационный : 161г--Ф2.5*162CM</p> <p>8.4 Шланг слюноотсоса : 114г--Ф2*162CM</p> <p>8.5 Полимеризационная лампа : 135г--Ф2.6*180CM</p> <p>8.6 Инструментальный лоток: 201г--28.7*18.7*0.8CM</p>
9	<p>Комплект сенсорного светодиодного светильника (LED sensor light set), в составе:</p> <p>9.1. Сенсорный светодиодный светильник (LED sensor light)</p> <p>9.2. Кронштейн светильника (Light arm)</p>	<p>Этот продукт используется в качестве источника света для освещения полости рта пациентов стоматологического отделения.</p> <p>9.1 Сенсорный светодиодный светильник: используется в качестве источника света для освещения полости рта пациентов стоматологического отделения.</p> <p>9.2 Кронштейн светильника: Подвесьте светодиодные светильники и обеспечьте защитный канал для шнура питания.</p>	<p>9.1 Сенсорный светодиодный : 4.5КГ--Ф50*52CM</p> <p>Для моделей-E9-x, E9-I, E9-t, E9-c 1.75КГ-- 17*40*10CM</p> <p>Для моделей - P3-t, P3-t, P3-c 1.3КГ-- 36*29*31CM</p> <p>9.2 Кронштейн светильника : 4.3КГ--80*23*4.8CM</p> <p>Для всех моделей</p>
	<p>10. Стул врача (Dentist stool) (* используется для всех моделей )</p>	<p>Обеспечивает врачам удобную поддержку в положении сидя, облегчая диагностику, наблюдение и хирургические операции.</p>	<p>10. Dentist stool: 10КГ--61*60*88CM</p>
	<p>11. Стул ассистента (Assistant stool) (* используется для всех моделей )</p>	<p>Обеспечьте удобную поддержку для ассистентов, облегчающую диагностику, наблюдение и хирургические операции.</p>	<p>11. Assistant stool: 12КГ--57*60*73CM</p>

**Производитель:** «Лайфдент (Чжухай) Ко.Лтд. («Lifedent (Zhuhai) Co., Ltd.»)

Адрес местонахождения и производственной площадки: 3-й и 4-й этажи, корпус 3, No.1 улица Чжуансинь, город Тяньцзянь, зона высоких технологий, Чжухай, Китай (3rd floor and 4th floor, Building 3, No.1 Chuangxinyi Road, Tangjiawan Town, Hi-tech Zone, Zhuhai, China)

Тел.: +86-756-8699593

Сайт: <http://www.lifedent.cn>

Эл. почта: [sales@lifedent.cn](mailto:sales@lifedent.cn)

Почтовый индекс: 519000

Номер документа: LF-ZLJ-RD-035

Версия: A2

Дата выдачи: июнь 2023 г.

Уполномоченный представитель в ЕС: «Шанхай Интернациональ Холдинг Корп. ГмбХ (Европа)» (Shanghai International Holding Corp. GmbH (Europe))

Адрес: Айффештрассе, 80, 20537 Гамбург, Германия (Eiffestrasse 80, 20537 Hamburg, Germany)

Тел.: +49-40-2513175

Факс: +49-40-255726

Эл. почта: [shholding@hotmail.com](mailto:shholding@hotmail.com)

Уполномоченный представитель в Российской Федерации:

«ООО "СТОМАРТ"» Адрес: 117420, г. Москва, ул. Нагаткина, д.14, корпус 1, помещение 1 К39,58, тел. +7 (495) 646-0156, e-mail: [info@stomart.ru](mailto:info@stomart.ru)

Информация получена с официального сайта  
Федеральной службы по надзору в сфере здравоохранения  
[www.goszdravnadzor.gov.ru](http://www.goszdravnadzor.gov.ru)

**НОТАРИАЛЬНОЕ СВИДЕТЕЛЬСТВО**

Настоящим доводится до всеобщего сведения, что

Я, **ЧИН ИНЬ КАИ МЕЙСОН (CHING YIN KAY MASON)**, государственный нотариус, должным образом допущенный, уполномоченный и приведенный к присяге, имеющий практику в Специальном административном районе Гонконг Китайской Народной Республики, **НАСТОЯЩИМ УДОСТОВЕРЯЮ**, что в меру моих знаний и убеждений, прилагаемый документ является оригиналом документа, предоставленного компанией «Лайфдент (Чжухай) Ко.Лтд.» («Lifedent (Zhuhai) Co., Ltd.»); а именно:

1. Руководство по эксплуатации, скрепленное штампом компании «Лайфдент (Чжухай) Ко.Лтд.» («Lifedent (Zhuhai) Co., Ltd.»), подписанное Чжоу Чжэян (Zhou Zheyang) (генеральный директор компании «Лайфдент (Чжухай) Ко.Лтд.» («Lifedent (Zhuhai) Co., Ltd.»)).

*В удостоверение чего* я, названный нотариус, проставил собственноручную подпись и печать своего офиса в вышеуказанном Специальном административном районе Гонконг сегодня, 20 марта две тысячи двадцать пятого года.

*/подпись/*

ЧИН ИНЬ КАИ МЕЙСОН (CHING YIN KAY MASON)  
ГОСУДАРСТВЕННЫЙ НОТАРИУС  
ГОНКОНГ, СПЕЦИАЛЬНЫЙ АДМИНИСТРАТИВНЫЙ РАЙОН

/Рифленая печать:  
ЧИН ИНЬ КАИ МЕЙСОН (CHING YIN KAY MASON)  
ГОСУДАРСТВЕННЫЙ НОТАРИУС  
ГОНКОНГ/

Настоящий апостиль удостоверяет исключительно подлинность подписи и полномочия лица, подписавшего данный документ, а также, при необходимости, подлинность печати или штампа, которыми скреплен данный документ. Настоящий Апостиль не удостоверяет содержание документа, на котором он проставлен. Для проверки подлинности настоящего Апостиля см. информацию на сайте "[https://www.judiciary.hk/zh/court\\_services\\_facilities/apostille\\_verification.html](https://www.judiciary.hk/zh/court_services_facilities/apostille_verification.html)"

АПОСТИЛЬ			
(Гаагская конвенция от 5 октября 1961)			
1. Страна:	Гонконг, Китай		
Настоящий официальный документ			
2. был подписан	ЧИН Инь Каи Мейсон (CHING Yin Kay Mason)		
3. выступающим в качестве	Государственного нотариуса		
4. скреплен печатью/штампом	ЧИН Инь Каи Мейсон (CHING Yin Kay Mason)		
Удостоверено			
5. в	Суде первой инстанции	6. (дата)	21 МАРТА 2025 Г.
7. (кем)	Саймон КВАНГ (Simon KWANG) Регистратор, Суд Первой Инстанции		
8. №	37351 / 2025		
9. Печать/штамп:		10. Подпись:	/подпись/

Код ссылки: 657109E5

/Гербовая печать:  
ПЕЧАТЬ СУДА ПЕРВОЙ ИНСТАНЦИИ \*  
ГОНКОНГ/

Информация получена с официального сайта  
Федеральной службы по надзору в сфере  
[www.goszdravnadzor.gov.ru](http://www.goszdravnadzor.gov.ru)

## Руководство по эксплуатации

Установка стоматологическая Lifedent,

Производства: «Лайфдент (Чжухай) Ко.Лтд.» («Lifedent (Zhuhai) Co., Ltd.»),  
Адрес: 3-й и 4-й этажи, корпус 3, No.1 улица Чжуансинь, город Таньцзявань, зона высоких технологий, Чжухай, Китай (3rd floor and 4th floor, Building 3, No.1 Chuangxinyi Road, Tangjiawan Town, Hi-tech Zone, Zhuhai, China)

Подпись, генеральный директор  
Чжоу Чжэян (Zhou Zheyang)

*/подпись/*

/Штамп:

«Лайфдент (Чжухай) Ко.Лтд.» («Lifedent (Zhuhai) Co., Ltd.»)

*/текст документа составлен на русском языке/*

Информация получена с официального сайта  
Федеральной службы по надзору в сфере здравоохранения  
www.goszdravnadzor.gov.ru

Перевод данного текста выполнен переводчиком Кинах Валентиной Петровной.

Российская Федерация

Город Москва.

Девятого апреля две тысячи двадцать пятого года.

Я, Прокошенкова Елена Евгеньевна, нотариус города Москвы, свидетельствую подлинность подписи переводчика Кинах Валентины Петровны.

Подпись сделана в моем присутствии.

Личность подписавшего документ установлена.

Зарегистрировано в реестре: № 21/86-н/77-2025-

19 - 2324

Уплачено за совершение нотариального действия: 400 руб. 00 коп.

Е.Е. Прокошенкова

Прощнуровано, пронумеровано и скреплено печатью 70 лист (-а, -ов).

Е.Е. Прокошенкова

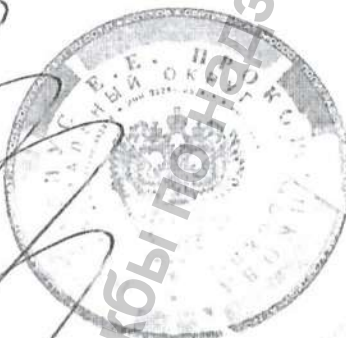

Информация получена с официального сайта  
Федеральной службы по надзору в сфере здравоохранения  
www.goszdravnadzor.gov.ru

Российская Федерация

Город Москва.

Девятого апреля две тысячи двадцать пятого года.

Я, Прокошенкова Елена Евгеньевна, нотариус города Москвы, свидетельствую верность копии с представленного мне документа.

Зарегистрировано в реестре: № 21/86-н/77-2025- 19 - 2525

Уплачено за совершение нотариального действия: 7100 руб. 00 коп.



Е.Е. Прокошенкова

Пропиновано, пронумеровано и скреплено печатью 71 лист (-а,-ов).

Е.Е. Прокошенкова



Информация получена с официального сайта Федеральной службы по надзору в сфере здравоохранения [www.fedstatnadzor.gov.ru](http://www.fedstatnadzor.gov.ru)